

カラープロダクションプリンター

RICOH Pro C5310S/C5300S

Digital Full Color Production Printer

✔ Copier ✔ Printer ✔ Facsimile ✔ Scanner

RICOH
imagine. change.

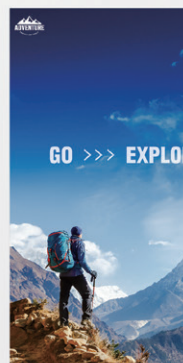
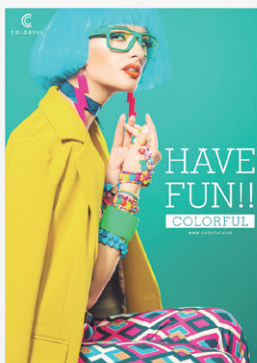

RICOH Pro
C5310S

80
頁/分
モノクロ
フルカラー

RICOH Pro
C5300S

65
頁/分
モノクロ
フルカラー

プロの技術をスマートに。



RICOH Pro C5310S/C5300Sが目指すのは、
プロフェッショナルな要求に応える高品質。
連続出力時も高画質を保つ色再現性と安定性、厚紙や封筒から凹凸紙、
ノーカーボン紙の印刷まで叶える用紙対応力。
生産性を向上させながら、プリント表現をよりいっそう豊かにします。
さらに、用途に合わせてフレキシブルに選択できる多彩なオプションで
大量出力や後処理をサポートし、業務の効率化に貢献。
最前線の現場で培った性能と優れた操作性を、コンパクトボディに凝縮し、
企業内印刷から商業印刷まで多様化するニーズに応える。
この一台が、お客様のビジネスチャンスをもさらに広げます。

RICOH Pro C5310S/C5300S 誕生



本カタログは、リコーが提供する新しいクラウドサービスである
RICOH Clickable Paper サービスに対応しています。

iPhone/iPad/Android™ アプリケーション『RICOH CP Clicker』（無料）をダウンロードし、カタログの
表紙を撮影（クリック）すると、商品のスペシャルサイトなどインターネット上の関連情報をご覧いただけます。

※写真はRICOH Pro C5310Sにオプションを装着したものです。画面はハメコミ合成です。

FLEXIBILITY

厚紙両面印刷、特殊紙にも対応。
プロの要求に応える用紙対応力で
ビジネスの可能性が広がる。



はがきから長尺用紙まで、幅広い用紙サイズに対応

用紙サイズは90×139mmから330.2×487.7mmまで対応。郵便はがき*1からA3フルトンボまで出力可能です。さらにオプションを装着することで、最大330.2×1,260mm*2*3までの長尺用紙にも対応し、店頭バナー等も出力可能となります。

*1 郵便はがきサイズは100×148mmです。*2 オプションの手差し長尺延長トレイ タイプS6、A3大量給紙トレイ用 手差し長尺給紙ガイド タイプS13、手差しトレイ長尺用紙給紙ガイド タイプS9、A3LCT長尺用紙拡張キット タイプS9のいずれか、およびSR4000シリーズ用 長尺排紙トレイ タイプS6、SR5000シリーズ用 長尺排紙トレイ タイプS6のいずれかが装着時。*3 A3LCT長尺用紙拡張キット タイプS9の最大対応サイズは330.2×700mmです。 ※自動両面可能サイズは100×139.7~330.7×487.7mmです。



立体POPなどの制作に。52.3~360g/m²の幅広い紙厚に対応

紙厚は52.3g/m²の薄紙から、最大360g/m²の厚紙まで幅広く対応し、さらに全紙厚の自動両面印刷が可能になりました。紙種・紙厚によって最適なプリントスピードを選択することで、安定してトナーを定着させることが可能なため、トナー剥がれを防止し、高い品質を実現します。また新規用紙冷却機構の搭載により、厚紙の生産性も向上しました*。商品パッケージや立体POPの制作時も、生産性と品質を両立し、お客様の業務を支援します。

■ 新規用紙冷却機構

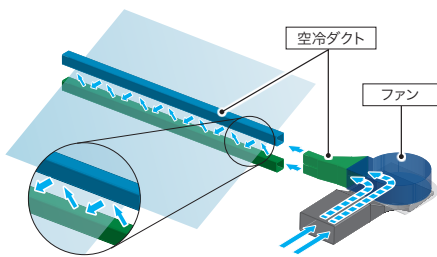

*RICOH Pro C5310Sのみ対応。



ノーカーボン紙の出力に対応

オプションのノーカーボン紙対応ユニット タイプS13を装着することで、ご要望の多いノーカーボン紙の印刷が可能になりました。伝票なども少数から印刷が可能となることで、お客様の業務拡大・コスト削減に貢献します。

※ノーカーボン紙の給紙はエアピック式A3LCT RT5120のみ対応しています。





コースターやパッケージなども美しく。凹凸紙印刷に対応

リコー独自のAC転写技術と弾性定着ベルトにより凹凸紙への印刷を高品位に仕上げ、多彩な商材の制作を可能にします。

■ AC転写技術

凹凸紙への転写性の高いAC転写技術を採用。凹凸紙に出力する際に、AC転写方式を加えることで凹部への高い転写性を表現しています。



AC 転写未使用時

AC 転写使用時

■ 弾性定着ベルト

定着ベルトの弾性層を肉厚化し、凹部の隙間にも定着ベルトが追従。定着に必要な圧や熱が用紙に均一にかかり、高い定着性を実現しています。



封筒の連続出力をサポートする定着部圧力自動調整機構

封筒通紙時のシワを低減するために、定着ベルトと加圧ローラーの接触幅(ニップ幅)を調整することで定着部の圧力を最適化。封筒通紙時には接触幅を狭くし定着することで、封筒対応力を向上させています。さらに、連続出力時も定着部の熱膨張に合わせてニップ幅を自動で調整し、安定した封筒出力が可能です。

■ 通常時

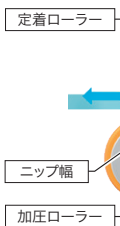

■ 熱膨張時

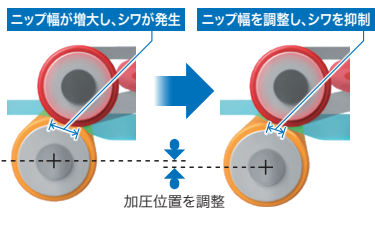

カタログなどの冊子に。2種類の中綴じフィニッシャーに対応

高い生産性で不定形サイズの中綴じ製本をサポートする3500枚フィニッシャー SR5120と、コンパクトで限られたスペースにも設置可能な2000枚フィニッシャー SR5100の2種類の中綴じフィニッシャーに対応。いずれもサドルシェイブ技術を搭載し、美しい仕上がりを実現します。

■ サドルシェイブ技術

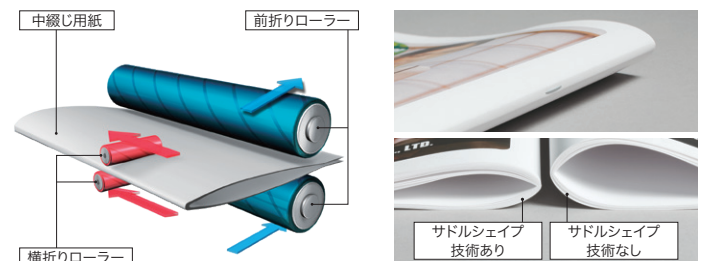

QUALITY

あざやかな色彩と高画質で
プリント表現をもっと自由に。



カラーPxP-EQトナーにより色再現領域の拡大を実現

色再現領域の広いリコー独自の重合法（エステル伸長重合法）によるオイルレスのカラーPxP-EQトナーを採用しました。また、弾性定着ベルトの採用によりトナーの延展性がさらに上がりました。光を効率よく吸収できるため、低付着量と彩度の向上を同時に実現しています。

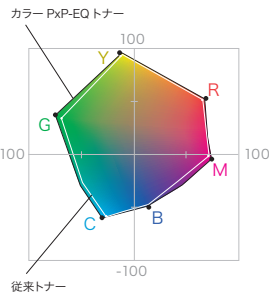

磨耗した定着ベルトを平滑に整える定着ベルトリフレッシュモード

用紙搬送により定着ベルトが磨耗しても、定着リフレッシュローラーがベルトを平滑に整えます。磨耗によって発生する印刷物の光沢スジを抑えることで、多様な用紙サイズをご使用のお客様に安定した印刷品質を提供します。

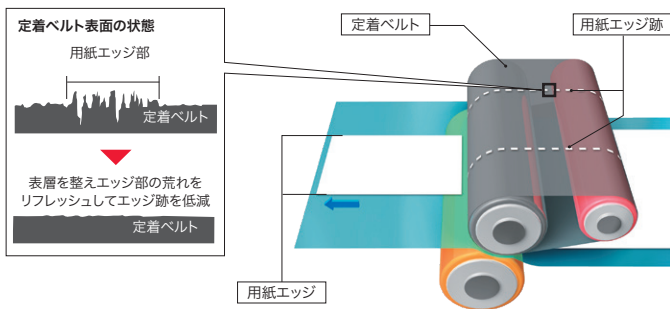

VCSEL技術搭載で、2,400dpi×4,800dpiの高画質を実現

面発光型半導体レーザーVCSEL*技術を搭載。40本のレーザービーム書き込みにより、2,400dpi×4,800dpiを実現しました。文字や細線をより鮮明に、画像をよりリアルに再現することで、画像品質にこだわるお客様のニーズにお応えします。

* Vertical Cavity Surface Emitting Laser

光沢度を調整するグロスコントロール機能

用紙の質感に合わせて、印刷画像の光沢度を調整します。グロスコート紙やマットコート紙に適した光沢を、お客様自身で調整、再現することができ、用紙の質感を活かした出力が可能です。

※用紙や印刷画像によって効果は異なります。



リコー独自の面内濃度ムラ補正技術を採用

現像ローラーと感光体間のトナーを往復させながら、現像時のトナー量を均一化。さらに転写部でも中間転写ベルト上のセンサーで濃度ムラを検知し、トナー付着量変動を低減します。現像から転写まで面内の濃度ムラを抑制する技術で均一な画像形成をサポートし、高品質な出力を実現します。

書籍や冊子の製本を美しく仕上げる、表裏見当を向上させる多彩な技術

RICOH Pro C5310S/C5300Sは表裏見当を向上させる多くの機構を搭載しています。



① メカニカルレジストレーション(ロータリーゲート方式)

オプションのA3LCT接続ユニットBU5030内にメカニカルレジストレーション機構を搭載。エアピック式A3LCT RT5120から給紙された用紙のスキューとレジストを補正し、優れた見当精度を実現しています。

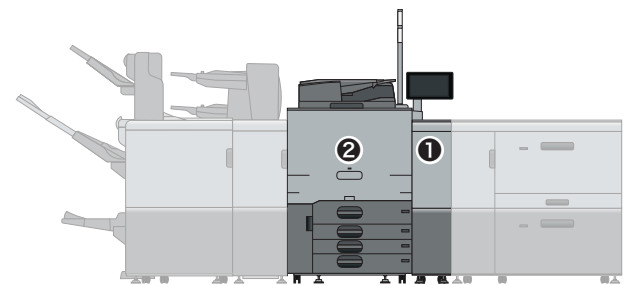
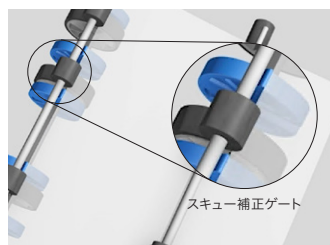

② 用紙寄せ機構

本体トレイ*および手差しトレイに用紙寄せ機構を搭載。サイドフェンスに沿って給紙させることで高い見当精度を実現します。

* 第2~4トレイに対応。

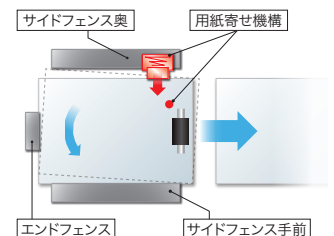

② レジストローラーの逆転制御

搬送されてきた用紙を本体内部のレジストローラーに突き当て、さらに逆回転させることで用紙のスキューを補正します。

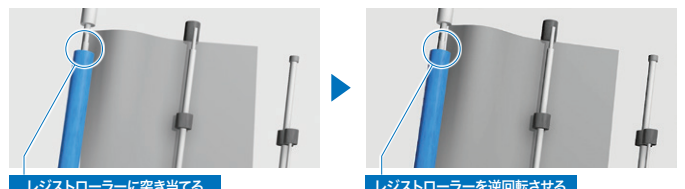

PRODUCTIVITY

高速、大量出力をきめ細かくサポート。
優れた操作性が業務の生産性を高める。



※RICOH Pro C5310Sにオプションを装着したものです。

連続プリントスピード最大80ページ/分*1の高速出力

プリント/コピー速度はフルカラー/モノクロともに最大80ページ/分*1のハイスピード。さらに用紙搬送の紙間隔を狭くすることで、A3サイズは42ページ/分*2の高生産性を実現しました。短納期への対応が求められるプロフェッショナルな現場で、お客様の市場競争力を大きく高めます。

*1 RICOH Pro C5310Sの場合(紙厚52.3~256.0g/m²、A4横送り連続出力時)、RICOH Pro C5300Sはフルカラー/モノクロ:65ページ/分(紙厚52.3~127.4g/m²、A4横送り連続出力時)。
*2 RICOH Pro C5310Sの場合、RICOH Pro C5300Sは35ページ/分。

最大240ページ/分*の高速スキャンを可能にする1パス両面ADF

1パス両面同時読み取りにより、フルカラー/モノクロともに最大240ページ/分*の高速スキャンを実現。大量に印刷物の電子化が求められる現場でも優れたパフォーマンスを発揮します。

* A4横送り、300dpiまたは200dpi時。

専門のスタッフが対応する安心のサポートダイヤル

RICOH Pro製品群をご使用のお客様専用のコールセンターをご用意しています。専門知識を持ったスタッフが対応し、ご使用のお客様からのマシンに関するお問い合わせやトラブルを解決へと導きます。



用紙の印刷条件を確認する用紙検証センター

リコーではお客様に高品質な印刷を提供できるよう、用紙銘柄に合わせた最適な出力条件を確認し検証しています。検証されたデータは統合用紙設定システムにインストール可能です。

出力機器のリモート管理サービス「@Remote」に対応

@Remoteとは、ネットワーク上の出力機器をより“快適”かつ“安心”して、お客様にご利用いただくためのLAN/ブロードバンド環境に対応したリモートサービスです。リアルタイムに品質・稼働情報をキャッチすることで、的確&スピーディーなサービスを実現します。

※本機には@Remote通信機能が標準装備されています。
※@Remoteの詳細内容につきましては、販売担当者またはカスタマーエンジニアにおたずねください。
※お客様が構築されているセキュリティー網(Proxy server等)を経由しての通信に対応しています。
※機器、RC-Gate、(株)リコー側システム間の通信にSSL(暗号化)方式を採用しています。
※機器、RC-Gate、(株)リコー側システム間の電子証明書取り交わしの成りすましによるデータ不正取得から保護します。

生産性を高める最大8,200枚*1の大量給紙

本体給紙に、オプションのエアピック式A3LCT RT5120および手差しトレイ BY5020を加えると、最大8,200枚*1の大量給紙が実現します。さらに本体給紙トレイから330.2×487.7mm(13×19.2インチ)の用紙が給紙可能*2で、本体給紙トレイの汎用性を向上させています。

*1 リコーフルカラー-PPC用紙 タイプ6000<70W>の場合。A3大量給紙トレイ RT5140装着時の最大給紙枚数は5,100枚です。
*2 給紙トレイ2、3、4、手差しトレイが対象です。

■ エアピック式A3LCT RT5120・手差しトレイ BY5020 装着時

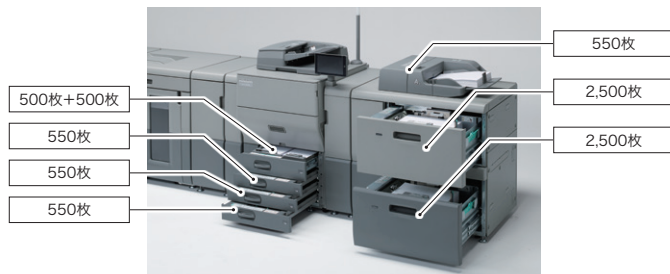

■ A3大量給紙トレイ RT5140 装着時

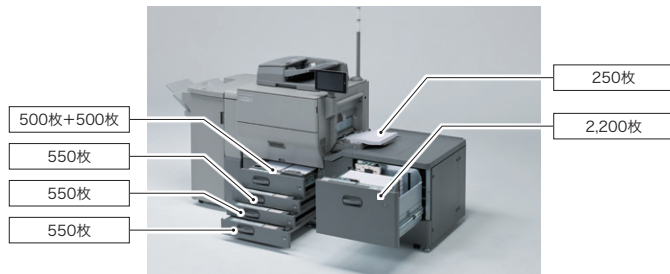

■ @Remoteのワークフロー

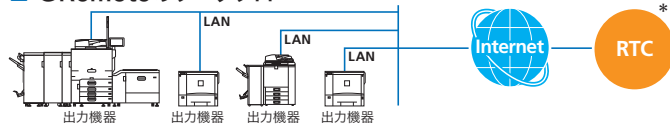

ネットワーク対応
LAN上の出力機器*2に対応しています。

ブロードバンド対応
インターネット常時接続環境で、リアルタイムに機器を監視します。

*1 RTCは、リコーテクニカルコールセンターの略です。 *2 @Remote対応のデジタル複合機、プリンター。

利便性をさらに向上させた統合用紙設定システム

■ 用紙の詳細設定が可能

統合用紙設定システムの用紙データベースには、用紙種類や用紙厚などの設定が用紙銘柄ごとに登録されています。転写条件や定着条件など、その用紙に適した印刷条件も登録されているため、適切な設定での印刷が簡単に行なえます。さらに、お客様ご自身で印刷条件のカスタマイズも可能です。また、用紙データベースはRPCSドライバーやカラーコントローラーとも連携するため、お客様の使い方に合わせて活用できます。

■ 用紙設定を効率化する用紙銘柄識別リーダー タイプS3(オプション)

印刷する用紙をセンサーで読み取ることで、用紙銘柄を自動で識別します。識別した用紙銘柄を用紙データベースから呼び出したり、給紙トレイに割り当てることができ、多様な用紙をお使いになるお客様の作業効率向上につながります。

※未登録の用紙情報は識別できません。候補となる用紙銘柄が複数ある場合、正しい用紙銘柄を選択してください。

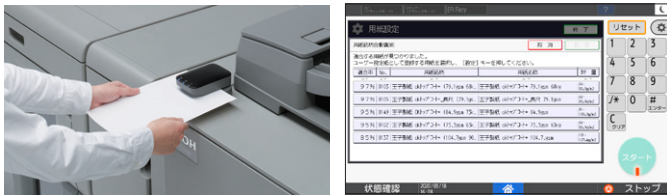

カラーコントローラー E-47Bまたはカラーコントローラー E-27B使用時



稼働中のトナーボトル交換が可能

本体内部にサブホッパー（トナータンク）を装備し、トナーボトルが空になった場合でも、サブホッパーからトナーを自動補給します。稼働中でもトナーボトル交換が行なえ、トナー切れによるダウンタイムを軽減します。



消耗品交換手順の動画表示

トナー、ステープル、廃トナーの交換手順を動画で表示します。細かい作業手順を分かりやすく説明することで、迷わず簡単に消耗品の交換ができ、作業時間の低減が図れます。

紙詰まりによるダウンタイムを短縮

本体および一部オプションには紙詰まり処理をサポートする赤色LEDを搭載。万一紙詰まりが発生した際には、引き出しユニットを自動で押し出し、各所に配置されたLEDでオペレーターに用紙を取り除く順番をわかりやすく誘導します。



紙詰まり処理に連動するアニメーションガイダンス

用紙を取り除くとパネルのアニメーションガイダンスが連動して自動で遷移し、瞬時に用紙の除去手順がわかります。紙詰まりからの素早い復旧が、お客様のダウンタイム短縮に直結します。



■ Media Management Tool

統合用紙設定システムをクライアントPCから編集/管理するツールをご用意しました。PC上からユーザー設定紙の編集や複数機器間での移行、トレイへの割り当てなどが行なえ、用紙設定にかかる負荷を低減します。

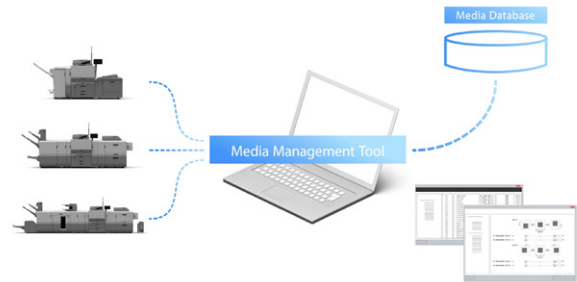

見やすく操作しやすい直立型オペレーションパネル

■ 視認性に優れた直立型カラー液晶パネル

10.1型フルカラータッチパネル「MultiLink-Panel」を搭載し、フリックやピンチイン・ピンチアウト、ドラッグなど、指先ひとつで直感的に操作可能です。これまでにない、ひとつ上の使いやすさを提供します。



■ プロダクションプリンター専用トップ画面に対応

オペレーションパネルのトップ画面上にジョブ情報、各給紙トレイの用紙情報や稼働状況を表示。他の作業をしながらでもマシンの状態が一目で把握でき、出力作業を効率化します。

マシンの状態を知らせるオペレーターコールライトを標準装備

紙詰まりやトナー切れなどの異常発生を、光で通知。オペレーターが離れた場所からでもマシンの状態を確認でき、業務の効率化をサポートします。



給紙中のトレイが一目でわかる、アクティブトレイインディケーター

給紙中に青色に光るアクティブトレイインディケーターを各トレイに採用。稼働中のトレイが一目でわかるため、他のトレイへの用紙補給がスムーズに行なえます。



点灯：給紙中

OPTIONS

選べる多彩なオプションで
プロフェッショナルな仕上がりを。

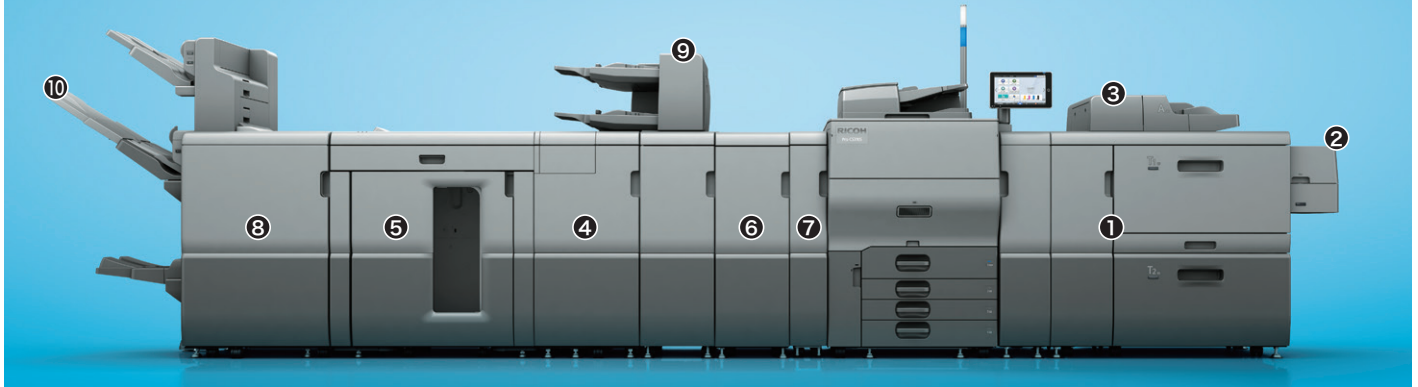

※RICOH Pro C5310Sにオプションを装着したものです。※画面はハメコミ合成です。

<給紙系オプション>

エアピック式A3LCT RT5120 ①

最大5,000枚(2,500枚×2段)*
の給紙が可能です。一度にたく
さんの出力が必要な場合や多様な
用紙銘柄を使用する場合に用紙を
補給する手間を軽減します。

* リコールカラー-PPC用紙 タイプ6000<70W>の場合。



A3大量給紙トレイ RT5140

最大2,200枚*の給紙が可能です。送
風によるアシスト給紙を採用し、密着し
やすい紙のさばき効果により、用紙搬
送がよりスムーズに行なえ、重送(多枚
送り)を低減。大量印刷時においても、
優れた用紙搬送を実現します。さらに
330.2×487.7mm(13×19.2イン
チ)の用紙サイズに対応しています。

* リコールカラー-PPC用紙 タイプ6000<70W>の場合。



A3LCT長尺用紙拡張キット タイプS9 ②

エアピック式A3LCT RT5120の上段トレイから最大330.2×700mm
の用紙が800枚まで給紙可能となります*。密着しやすいコート紙でも
長尺用紙の連続給紙が可能です。

* 上段トレイのみ。 ※手差しトレイ長尺用紙給紙ガイド タイプS9と同時装着はできません。



A3大量給紙トレイ用 手差し長尺給紙ガイド タイプS13

手差しトレイから長尺用紙の給紙
を可能にします。

※装着にはA3大量給紙トレイ RT5140が必要です。



<排紙系オプション>

紙折りユニット FD5020 ④

多彩なサイズの出力紙を二つ折り、外三つ折り、内三つ折り、単純四つ折
り、観音四つ折り、Z折りすることが可能です。また、二つ折り、外三つ折り、
内三つ折りは3枚まで重ね折りすることができます。

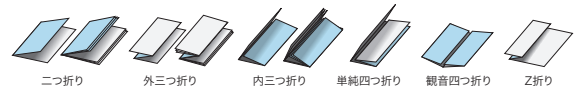

5000枚スタッカー SK5040 ⑤

5,000枚収容可能な台車付きスタッカーです。排出された用紙をその
まま台車で運べるので、後工程への移動が簡単に行なえます。

* 用紙種類、紙厚などのご使用条件によって異なる場合があります。
※ 本体直下に装着する場合、用紙冷却ユニット タイプS9が必要です。

用紙冷却ユニット タイプS9 ⑥

印刷された用紙を冷却し、スタックされた用紙同士が貼りつくことを抑制
することで、出力物の品質を維持します。

デカーラユニット DU5080 ⑦

プリントされた用紙のカールを適切に矯正します。

手差しトレイ BY5020 ③

A3ノビ紙にも対応し、550枚の給紙
が可能です。手差しトレイを装着
することで、セットできる用紙の
枚数・種類を増やすことができま
す。オプションの手差しトレイ長尺
用紙給紙ガイド タイプS9を装着す
ることで、最大330.2×1,260mm
の用紙の給紙が可能です。



本体トレイ 用紙種類拡張キット タイプS13



本体第4給紙トレイからコート紙の給紙を可能にします。

※使用できる用紙や条件には制限があります。詳細は販売担当者へご確認ください。

フィニッシャー

	<p>中綴じ製本可能な2段シフトトレイの大容量フィニッシャー</p> <p>3500枚フィニッシャー SR5120 </p> 	<p>中綴じ製本など、さまざまな後処理が可能。</p> <p>2000枚フィニッシャー SR5100</p> 	<p>大量の用紙をスタックできるフィニッシャー。</p> <p>3000枚フィニッシャー SR5090</p> 
<p>スタック</p> 	<p>上トレイ 1,000枚 下トレイ 2,500枚*1 リミットレス排紙可能</p>	<p>上トレイ 250枚 下トレイ 2,000枚*1</p>	<p>上トレイ 250枚 下トレイ 3,000枚*1</p>
<p>シフトソート</p> 	<p>上下トレイとも対応</p>	<p>下トレイのみ対応</p>	<p>下トレイのみ対応</p>
<p>マルチポジションステーブル</p> 	<p>最大100枚*2</p>	<p>最大65枚*2</p>	<p>最大65枚*2</p>
<p>2穴パンチ</p> 	<p>リコー 2穴パンチユニット PU5030</p>	<p>標準</p>	<p>標準</p>
<p>中綴じ</p> 	<p>中綴じ対応 ○</p> <p>中綴じ可能枚数 30枚*2</p> <p>中綴じ可能紙厚 52.3~360g/m²*3</p> <p>不定形サイズの中綴じ ○</p>	<p>○</p> <p>20枚*2</p> <p>64~105.0g/m²*4</p> <p>—</p>	<p>—</p> <p>—</p> <p>—</p> <p>—</p>
<p>重ね二つ折り</p> 	<p>最大6枚*2</p>	<p>最大5枚</p>	<p>—</p>
<p>紙揃え機能</p>	<p>標準</p>	<p>紙揃えユニット タイプS11</p>	<p>紙揃えユニット タイプS11</p>

インサートフィーダー

<p>対応オプション</p>	<p>インサートフィーダー CI5040 </p>  <p>200枚×2段給紙*2が可能。コート紙も連続で挿入可能です。</p>	<p>インサートフィーダー CI5050</p>  <p>200枚×1段給紙*2が可能です。おもて表紙、うら表紙、合紙挿入など、後処理の手間を低減します。</p>
<p>重送検知</p>	<p>インサートフィーダー 重送検知 タイプS11</p>	<p>—</p>

トリマー

<p>対応オプション</p>	<p>リコー トリマー TR5050</p>  <p>3500枚フィニッシャー SR5120に装着し、中綴じの小口断裁が可能です。</p>	<p>—</p>
----------------	--	----------

フィニッシャー 拡張オプション

SR5000シリーズ用 長尺排紙トレイ タイプS6 	○	—	—
SR4000シリーズ用 長尺排紙トレイ タイプS6	—	○	○
冷却ファンキット タイプS6	—	○	○

*1 A4横80g/m²紙の場合。*2 マイペーパー(80g/m²)の場合。用紙種類、紙厚などのご使用条件によって異なる場合があります。*3 52.3~63g/m²および256.1~360g/m²の用紙の中綴じは事前に品質をご確認ください。*4 80.1~105.0g/m²の用紙では綴じ枚数が異なります。詳細は販売担当者へご確認ください。

SOLUTION

より高い印刷品質を追求する
2つのカラーコントローラー。

高速処理と高画質印刷を高次元で
両立するサーバーモデル

〈カラーコントローラー E-47B〉
(オプション)

Adobe® PDF Print Engine 5とAdobe®
社純正PostScript®3(CPSI3020)を標準
搭載したカラーコントローラーです。複雑な
ジョブの高速処理と高画質印刷を両立し、
より高品位な印刷画質を追求しています。



カラーマネジメントの基本機能を
搭載したエンベデッドモデル

〈カラーコントローラー E-27B〉
(オプション)

Adobe®社純正PostScript®3(CPSI
3020)を搭載した、カラーコントローラー
です。多彩なユーティリティーに対応し、
より高精度な印刷マネージメントを実現し
ます。



JOB MANAGEMENT

効率的なジョブ管理機能

〈Fieri® Command WorkStation〉

■ ジョブ管理

RICOH Pro C5310S/C5300Sに送信されたジョブのプリントオプションの書き換えや、プレビュー表示が可能です。また画面上には、サーバーの状態・ジョブの処理状況・処理中のジョブが表示されるので、カラーコントローラーで処理を行なう全てのジョブを統合的に管理することが可能です。

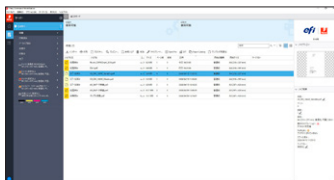

【その他の主な機能】

- 印刷・再印刷 ●ジョブの設定 ●ジョブのマージ
- ジョブのプレビュー ●ジョブログの表示/エクスポート

■ デバイス管理

Fieri® Command WorkStationのデバイスセンターでは、カラーコントローラーの統合管理・設定を行ないます。操作画面は管理内容に合わせてカテゴリ化され、目的の機能にすぐアクセスすることができます。ツールや機能の設定画面には、関連する別のカテゴリの機能やモジュールを呼び出すリンクもあるため、機能を探す手間を省き、カラーコントローラーの設定・管理が可能です。

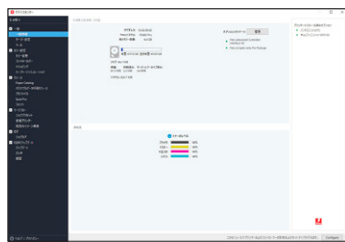

【その他の主な機能】

- キャリプレート ●トレイ調整 ●バックアップ/復帰 ●カラー管理
- Paper Catalog ●バリエーションデータ印刷データソース

効率的な面付け/編集機能

〈Fieri® Impose〉 (オプション)

プレビューを見ながら操作できる面付け/編集ソフトウェアです。中綴じやギャングアップといった面付けからトンボやジョブ名の追加も可能です。また、使用頻度の高い面付けは、テンプレートとして登録も可能ですので、面付け作業を効率化できます。

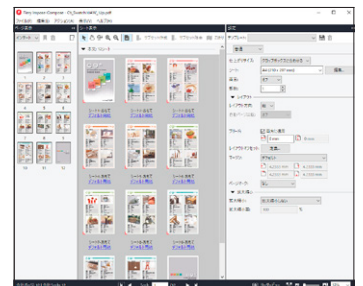

高度な編集機能

〈Fieri® Compose〉 (オプション)

プレビューを見ながら用紙を混在させたり、合紙(仕切紙)やタブ紙を挿入するなど、簡単な操作で章仕上げが行なえるユーティリティーです。また、サブセットフィニッシング機能を使用すれば、ジョブ内で定義したサブセット*毎に、異なるステープルやパンチ設定をすることが可能です。

* 連続したページ単位。

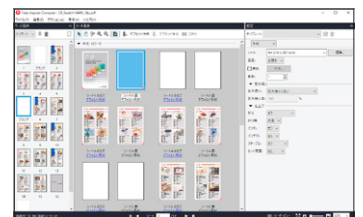

バリエーション印刷に対応

〈FreeForm〉

FreeFormを利用したバリエーション印刷では、専用ソフトは不要です。マスターデータはあらかじめカラーコントローラーに送信してRIP済みジョブとしておき、必要に応じてバリエーションデータと組み合わせて出力するため、バリエーション印刷でボトルネックとなるRIP処理時間の短縮が可能となります。

WORKFLOW

ドラッグ&ドロップで直接印刷

〈Fiery® Hot Folders*〉

使用頻度が高いプリントオプションおよび面付け設定や印刷時に使用するキューを設定・保存した専用フォルダーにジョブをドラッグ&ドロップし、ジョブの自動処理を行なうユーティリティです。直接カラーコントローラーにファイルを送信できるため、都度アプリケーションを起動する必要はありません。また、Fiery® Hot Foldersはネットワーク経由での共有も可能です。

* カラーコントローラー E-27B装着時は、オプションのFiery® Automation PackageまたはFiery® Hot Folders&Virtual Printers Software Licensing が必要です。

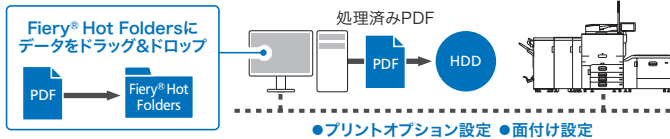

高速かつ高性能なPDF RIPエンジン

〈Adobe® PDF Print Engine 5*〉

最新のDTPアプリケーションによる複雑でインパクトの高いグラフィックをイメージ通りに出力できます。大量のデータを高速かつ正確に出力することが求められる印刷制作ワークフローでも高いパフォーマンスを発揮します。

* カラーコントローラー E-27B装着時は、オプションのAdobe PDF Print Engine Activation License for E-27B が必要です。

COLOR MANAGEMENT

プレビューを見ながらカラー調整可能

〈Fiery® Image Viewer*〉

プレビューを見ながらRIP済み待機ジョブのカラー調整を行なうアプリケーションです。編集した結果は再RIPせずに出力できるため、修正作業にかかる時間と、データを最初から作り直す手間を省略できます。

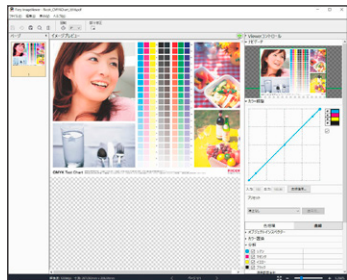

* カラーコントローラー E-47B装着時は、オプションのFiery® Graphic Arts Proが必要です。カラーコントローラー E-27B装着時は、オプションのFiery® ColorRight Packageが必要です。

カラー管理に必要な機能を網羅した統合パッケージ

〈Fiery® Color Profiler Suite〉 (オプション)

RICOH Pro C5310S/C5300Sのプロファイル作成はもちろん、ディスプレイプロファイルの作成など、カラーマネジメントを総合的にサポートします。

HIGH IMAGE QUALITY

より高品質な仕上がりをサポート

〈Image Enhance Visual Editor*〉

ジョブ内の個々の画像オブジェクトごとに、視覚的に確認しながら画像補正する画像編集アプリケーションです。調整の効果を確認しながら、画像の出力を微調整できます。色調やカラー、シャープさや赤目補正など、細やかな補正が可能です。

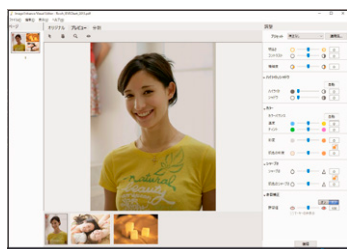

* カラーコントローラー E-27B装着時は、オプションのFiery® ColorRight Packageが必要です。

印刷事故を未然に防ぐ

〈Preflight*〉

スプール済みジョブに対して、出力エラーの原因になりうる項目をチェックすることが可能です。プリフライト設定は用途に合わせて編集・保存できるので、印刷方法や納品形態に合わせてスムーズにデータチェックが行なえます。

* カラーコントローラー E-47B装着時は、オプションのFiery® Graphic Arts Proが必要です。カラーコントローラー E-27B装着時は、オプションのFiery® Automation Packageが必要です。

カラースペースを事前に確認

〈Postflight*〉

CMYK、RGB、スポットカラーなどを色分けして印刷し、印刷ジョブに含まれるカラースペースを確認できるため、カラーモードの混在を避けることが可能です。同時に、カラー再現に関連した機能の詳細もレポートとして印刷されます。

* カラーコントローラー E-47B装着時は、オプションのFiery® Graphic Arts Proが必要です。カラーコントローラー E-27B装着時は、オプションのFiery® ColorRight Packageが必要です。

より正確な校正を可能に

〈ハーフトーンシミュレーション〉

お客様がハーフトーンを定義して、より正確な校正を行なうためのハーフトーンシミュレーション機能を提供します。

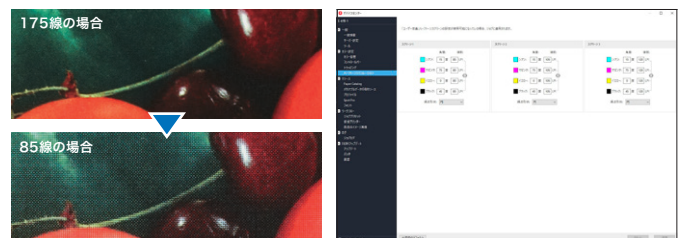

指定のスポットカラーを再現

〈スポットカラー機能〉

カラーコントローラーに特色の近似値をあらかじめ搭載。特色の編集機能や色の置き換え機能により、コーポレートカラーなどの特色も、より近い色で印刷できます。さらにオプション*により、スポットカラーの濃淡編集やプロファイルに応じたスポットカラーの最適化などの機能拡張も可能です。

* カラーコントローラー E-47B装着時は、オプションのFiery® Graphic Arts Proが必要です。カラーコントローラー E-27B装着時は、オプションのFiery® ColorRight Packageが必要です。

色ズレや白ヌケを防ぐ

〈自動トラッピング〉

オブジェクトの状態に合わせてトラッピング幅やトラッピングセルの形状を指定することができ、隣接するオブジェクトの境目に色ズレや白ヌケが発生することを防ぎます。

サーバー不要のペーパーレスファクス受信

受信ファクスを紙出力することなく本体のハードディスクに蓄積またはパソコンへの転送が可能。蓄積したファクス文書を操作画面上にサムネール表示し、必要に応じて印刷できます。

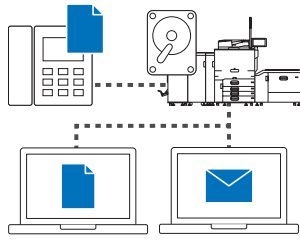

■ パソコン上で蓄積受信文書の確認/引き取りが可能

WebブラウザやRidoc Desk Navigator V4(別売)により、パソコン上で画像確認やデータ引き取りが可能。

ペーパーレス PC FAX機能

簡単操作でパソコンから直接ファクス送信できるため、作業効率のアップとペーパーレス化が可能です。また、画像の劣化も最小限に抑えられます。本体の操作画面と同様に、宛先繰り返し入力、送信前の設定確認、ファクス番号の直接入力制限といったセキュリティ機能で、誤送信を抑止できます。

※Windows® 7、Windows® 8.1、Windows® 10、Windows Server™ 2008/Windows Server™ 2008 R2、Windows Server™ 2012、Windows Server™ 2012 R2、Windows Server™ 2016、Windows Server™ 2019に対応。

充実のファクス機能

【高画質】 ●①ふつう字②小さな字③微細字*1

【レスペーパー化】 ●A3ブック原稿送信 ●両面原稿送信 ●両面印刷 ●宛名差し込み

【操作性】 ●リダイヤル ●直接宛先入力 ●オンフックダイヤル ●送信文書変更/中止 ●不達文書再送信 ●宛先表見出し選択 ●宛先表並び順変更 ●クイック操作キー ●宛先履歴(10件)

【確実性】 ●発信元名称(表示用) ●発信元名称(印字用) ●発信元ファクス番号 ●自動誤り再送(ECM) ●送受信結果表示(最大1,000通信) ●ID送受信 ●代行受信 ●送信前プレビュー

【IPファクス】 ●IP-ファクス(ITU-T T.38勧告準拠)*2 ●W-NET FAX(ITU-T.37勧告準拠) ●ダイレクトSMTP ●NGN対応(ITU-T T.38勧告準拠)*3

【その他の便利機能】 ●回転送信 ●メモリー送信 ●時刻指定送信 ●封筒受信 ●定型文印字 ●送信者名印字 ●蓄積文書指定送信 ●Fコード通信機能*4 ●Fコード親展ボックス ●Fコード掲示板ボックス*4 ●Fコード中継ボックス ●印刷終了ブザー ●しおり機能 ●センターマーク印字 ●受信時刻印字 ●発信元名称選択(10件) ●回転レシーブ ●ジャストサイズ受信 ●記録分割/縮小 ●受信側縮小 ●受信印刷部数設定 ●迷惑ファクス防止 ●相手先別メモリー転送 ●相手先別受信印刷部数設定 ●相手先別両面印刷 ●相手先別封筒受信 ●デュアルアクセス ●ダイヤル機能 ●自動電源受信機能 ●各種リスト/レポート印刷 ●ユーザーコード ●利用者制限 ●TEL/ファクス自動切替 ●TEL/ファクスリモート切替 ●留守番電話接続 ●全文書転送 ●同報送信 標準500宛先 ●マルチポート*5 ●ナンバー・ディスプレイ*6 ●ファクス受信文書出力切替タイマー

*1 FAXメモリーが必要です。*2 SIP、JT-H.323V2対応。*3 SIPのみ対応。送・受信機ともに日本電信電話株式会社との契約(有料)が必要です。*4 ファクス(クラシックモード)のみ対応。*5 増設G3ユニットが必要です。*6 日本電信電話株式会社、KDDI株式会社、ソフトバンク株式会社との契約(有料)が必要です。

COPY & PRINT

高速出力と高画質で多様な出力業務に対応。

低コストで訴求力を高める2色コピー/プリント

カラー原稿を、指定した2色で再現する2色コピー/2色プリント機能を搭載。低ランニングコストと見やすさを両立できます。

※2色コピー/2色プリントはモノカラー料金としてカウントされます。
※2色プリントは黒とマゼンタ/イエロー/シアンいずれか1色のみ選択可能です。
※機種固有のRPCSドライバーのみ対応。



RPCSドライバー

利用頻度の高い印刷設定を保存して呼び出せる「よく使う設定」と、さまざまな機能をきめ細かく設定できる「項目別設定」を切り替えて使用できます。

充実のコピー機能

【高画質】 ●7つの画像モード(①文字②文字・写真③写真④複写原稿⑤淡い原稿⑥地図⑦光沢物)

【生産性】 ●集約コピー ●メモリーコピー ●回転コピー ●回転縮小コピー ●予約コピー ●メモリーソート ●回転ソート ●大量原稿モード ●コピー/プリント時間表示機能 ●試しコピー

【その他の機能】 ●自動カラー選択機能(ACS)対応 ●手差しコピー ●プログラム ●割り込みコピー* ●原稿忘れ検知 ●25%~400%のワイドズーム ●すこし小さめコピー ●寸法変倍 ●独立変倍* ●用紙指定変倍 ●自動用紙選択 ●分割 ●ページ印字 ●日付印字 ●カラー変換* ●指定色消去 ●オーバーカラー* ●リピート ●ダブルコピー ●センタリング ●ミラー ●反転 ●枠消去 ●センター消去 ●とじしろ ●表紙*/合紙 ●ミニ本 ●週刊誌 ●機密ナンバリング ●章分け* ●章区切り* ●拡大連写 ●文書蓄積* ●カラー登録* ●コピー(クラシックモード)のみ対応。

■ 受信文書の印刷禁止ON/OFF切り替えも簡単

受信したファクス文書は、印刷の有無を操作画面上で簡単に切り替えられます。例えば、不在時に印刷禁止に設定すれば、セキュリティ対策にもなります。

■ 受信ファクスの転送も可能

受信した文書をあらかじめ登録した相手先(転送先)へ転送できます。また、発信元名称、発信元ファクス番号などに応じて転送先を区別*可能です。さらに転送先もファクス、Eメール、フォルダーから選べます。

* 特定相手先250件。
※蓄積できる受信枚数はA4で約320枚です。オプションのFAXメモリーの装着により約4,800枚となります。
(A4 ITU-T NO.1チャートふつう字) ※ドキュメントボックスの引き取りは、時間がかかる場合があります。
※ファクス受信文書の蓄積は最大800文書です。

アドレス帳の集中管理機能

1台*1が所有するアドレス帳を最大10台までの管理対象機*2に複製し利用が可能。機器管理者のメンテナンス負担を軽減できます。

*1 管理対象機が搭載する機能(ファクス、スキャナー、プリンター)を搭載している必要があります。
*2 アドレス帳の集中管理機能を搭載している必要があります。

連結コピー機能でさらなる高速出力を実現

2台のRICOH Pro C5310Sを連結することにより、フルカラー・モノクロ同速最大160ページ/分*の高速連続コピーが可能となります。

フルカラー

80ページ+80ページ=160ページ/分

モノクロ

80ページ+80ページ=160ページ/分

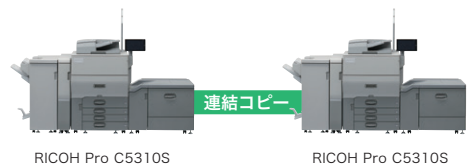

* 紙厚52.3~256.0g/m²、A4横送り連続出力時。RICOH Pro C5300Sを連結した場合は、モノクロ・フルカラー:130ページ/分です(紙厚52.3~127.4g/m²、A4横送り連続出力時)。
※連結キット タイプM25が必要です。 ※RICOH Pro C5310SとRICOH Pro C5300Sの連結も可能です。

Mac OSに標準対応

「PostScript®3™エミュレーション」を搭載し、Mac OSからの出力に標準対応しています。

※マルチエミュレーションカード タイプM42使用時と搭載フロントが異なります。

250枚*積載可能な1パス両面ADF

原稿を最大250枚*まで積載でき、両面同時読み取り機能も備えた自動原稿送り装置(ADF)を搭載。読み取り性能の大幅な向上とオリジナル原稿の保護を両立しています。

* マイペーパーの場合。用紙種類、紙厚などのご使用条件によって異なる場合があります。
※表面は第1読み取り部で読み取り、裏面は原稿の搬送先に配置された第2読み取り部のセンサーで読み取ります。

多彩なスキャン方法

利用目的や業務フロー、ネットワーク環境に応じて多彩なスキャンが利用できます。

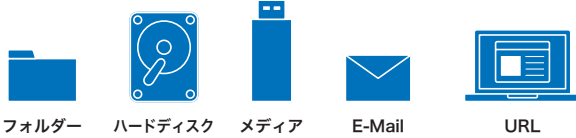

■ スキャン to フォルダー

スキャンした文書を、ネットワーク上の共有フォルダーやFTPサーバーに直接保存・送信できます。

■ スキャン to ハードディスク(ドキュメントボックス蓄積)

スキャンした文書をドキュメントボックスに最大3,000文書、1文書あたり3,000ページまで*蓄積できます。

* すべての機能に合わせて蓄積できる最大ページ数は合計15,000ページです。
※ドキュメントボックスに蓄積された文書は、出荷時には3日(72時間)後に消去されるように設定されています。
※スキャナー(クラシックモード)で利用可能です。

■ スキャン to メディア

スキャンした文書をUSBメモリー*やSDカード*に直接保存することが可能です。パソコンレスで、紙文書の電子化・保存を簡単に行なうことができます。

* すべてのメディアの動作を保証するものではありません。SDカードは32GB以下に対応。
※メディアプリント&スキャンおよびスキャナー(クラシックモード)で利用可能です。

■ スキャン to E-Mail

操作画面上で件名/送信者/メール本文/ファイル名を指定してEメール宛先に直接送信可能です。

■ スキャン to URL

スキャンした文書をハードディスクに蓄積した上で、Web Image MonitorでダウンロードするためのURLをEメールで送信できます。

■ 送信メールサイズに応じた送信方法の自動判別

送信するメールサイズに応じて、スキャン to E-Mail送信、URLリンク送信を自動判別できます。

充実のスキャナー基本機能

●サイズ混載 ●ドロッパウトカラー ●部分読み取り* ●センター/枠消去 ●ファイル名指定 ●プレビュー ●大量原稿 ●不定形サイズ ●POP before SMTP対応 ●DSM* ●S/MIME対応 ●WSDスキャナー*
* スキャナー(クラシックモード)のみ対応。

ECOLOGY

国内外の基準をクリアした、高性能マシンにふさわしい環境性能。

標準消費電力量(TEC)*を低減

優れた省エネ技術により、標準消費電力量(TEC)*を低減しています。

* 国際エネルギースタープログラムで定められた測定法による数値。

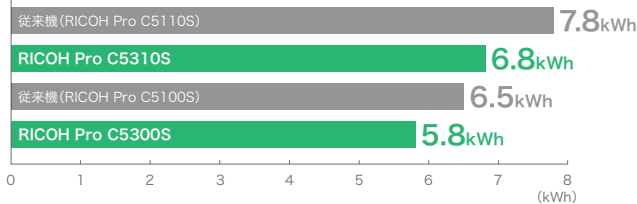

電源オフから119秒で復帰

電源オフからのウォームアップタイムを119秒に短縮。生産性と省エネ性能を高次元で両立しています。

※室温20°Cの場合。ご使用環境やご使用状況により数値は異なります。



「RICOH カーボンオフセットサービス」(有償)

複合機がライフサイクルで排出するCO₂量について「J-クレジット」制度を利用してオフセットします。本サービスを申し込むと、リコー・ジャパンよりカーボンオフセット証明書を発行します。

* J-クレジット制度について詳しくはホームページをご確認ください。https://japancredit.go.jp/
※ その他詳細については、販売担当にご確認ください。

通電制御により、使わない部分の電力をセーブ

複合機を原稿読み取り部、操作パネル部、印刷装置、フィニッシャー部に分け、通電を制御。スキャナー使用時は印刷装置やフィニッシャー部を動作させないなど、複合機自身がコントロールすることで、お客様に負荷をかけることなく省エネを実現します。

※システム初期設定で所定の設定をした時、有効な制御です。

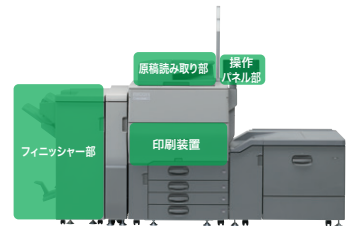

さまざまな環境基準に適合

- 環境影響化学物質の削減(RoHS指令に適合)
- 「国際エネルギースタープログラム」の基準に適合
- グリーン購入法適合商品
- 「エコマーク」の複写機基準に適合
- 「エコリーフ」にて環境影響情報を開示*
- カーボンオフセット「どんぐり制度」に参加



エコマーク商品
省エネ・3R設計
株式会社リコー



https://www.ecoleaf-label.jp
JR-AI-24103E

* 各モデルの環境影響情報はSuMPO環境ラベルプログラムホームページでご確認ください。

RICOH Pro C5310S/C5300Sの主な仕様

基本仕様/コピー機能

商品名	RICOH Pro C5310S		RICOH Pro C5300S	
形式	コンソール式			
メモリー	6GB(本体 4GB+操作部 2GB)			
HDD容量	640GB(320GB×2)			
カラー対応	フルカラー			
複写原稿	シート、ブック、立体物 最大原稿サイズ: A3(297×420mm)、11×17"(279.4×431.8mm)			
複写サイズ	定形: SRA3、A3～はがき(100×148mm)、11×17"～5 1/2×8 1/2"、12×18"、12 3/5×18 1/2"、13×18"、12 3/5×19 1/5"、13×19"、13×19 1/5"、菊四裁、封筒(洋2、長3、長4、洋長3、洋4、角2) 不定形*1: 幅90～330.2mm、長さ: 139.7～1,260mm			
画像欠け幅	先端	コート紙 坪量4まで 5.0mm±1.5mm、坪量5以上4.0mm±1.5mm 非コート紙 坪量3まで 5.0mm±1.5mm、坪量4以上4.0mm±1.5mm 左右: 2.0mm±1.5mm		
	後端	コート紙 坪量2 5.5mm±2.0mm、坪量3～6 5.0mm±2.0mm、坪量7以上4.0mm±2.0mm 非コート紙 坪量4まで 5.0mm±2.0mm、坪量5以上4.0mm±2.0mm		
用紙坪量	給紙トレイ1～4: 52.3～300g/m ² (45～258kg) 手差しトレイ: 52.3～360g/m ² (45～309kg)			
解像度	読取時	600dpi×600dpi		
	書込時	2,400dpi×4,800dpi		
階調	256階調			
ウォームアップタイム*2	119秒以下			
ファーストコピータイム*3	モノクロ/フルカラー: 8.1秒/9.6秒		モノクロ/フルカラー: 9.2秒/10.6秒	
連続複写速度(毎分)*4	A3(タテ)	モノクロ/フルカラー: 42ページ/分*5		モノクロ/フルカラー: 35ページ/分*6
	B4(タテ)	モノクロ/フルカラー: 51ページ/分*5		モノクロ/フルカラー: 41ページ/分*6
	A4(ヨコ)	モノクロ/フルカラー: 80ページ/分*5		モノクロ/フルカラー: 65ページ/分*6
	B5(ヨコ)	モノクロ/フルカラー: 85ページ/分*5		モノクロ/フルカラー: 73ページ/分*6
複写倍率	固定	1:1、1.15、1.22、1.41、2.00、4.00、0.93、0.87、0.82、0.71、0.61、0.50、0.25 倍率誤差 等倍: タテ±0.75%以下、ヨコ±0.8%以下 変倍: タテ: ヨコ±1.0%以下		
	ズーム	25～400%(1%単位の任意設定)		
給紙方式*7	標準	1,000枚(タンデム)×1段+550枚×3段+250枚×1段		
	オプション	エアピック式A3LCT RT5120: 2,500枚×2段 手差しトレイ BY5020: 550枚×1段 A3大量給紙トレイ RT5140: 2,200枚×1段 A4大量給紙トレイ RT4060: 4,400枚×1段 大量給紙トレイサイズ拡張キット タイプM2: 2,500枚×1段 第1トレイサイズ拡張キット タイプM2: 500枚		
連続複写枚数	1～9,999枚			
電源	単相AC200V 20A 50/60Hz 接地線付き	AC100V、20A、50/60Hz共通(100V 15A電源を2本使用)		
最大消費電力	4.0kW以下	2.0kW以下		
大きさ(幅×奥×高)*8	799×880×1,648mm			
機械占有寸法(幅×奥)*9	1,611×1,265mm			
質量	262kg以下			

*1 本体給紙トレイの最小サイズは100×139.7mm、本体手差しトレイの最小サイズは90×139.7mmです。*2 本機の使用環境によっては表記より時間がかかる場合があります。*3 A4ヨコ、等倍、本体第1給紙トレイ、フェイスアップ排紙、原稿ガラスの場合。*4 メモリーリテンション時、ご使用環境やご使用状況により数値が異なる場合があります。*5 紙厚52.3～256g/m²の場合。*6 紙厚52.3～127.4g/m²の場合。*7 リコーカラー用紙-PPC用紙 タイプ6000(70W)の場合。*8 手差しトレイ使用時、オペレーションパネルは含まず。*9 手差しトレイ開放、手差し延長トレイ開放時、排紙トレイタイプM42角度切り替えによる最長時、給紙トレイ引き出し時。

本体標準価格(消費税別)

RICOH Pro C5310S 7,276,500円 搬入設置指導料 77,100円(消費税別)

RICOH Pro C5300S 5,890,500円 搬入設置指導料 77,100円(消費税別)

※下取機の引き取りについては別途料金が必要です。価格は価格表をご参照ください。※この印刷物に掲載の全商品の価格および料金には、消費税は含まれておりません。ご購入の際は消費税を別途申し受けますので、ご了承ください。

※万が一、本体のハードディスクに不具合が発生した場合、蓄積されたデータや登録したアドレス帳のデータが消失することがあります。データの消失による直接、間接の損害については、当社は一切その責任を負いませんので、あらかじめご了承ください。※搬入設置指導料の価格は本製品本体を納品する場合です。記載されている搬入設置指導料は、標準的な搬入設置指導作業の場合の参考価格です(詳しい内容につきましては販売担当者におたずねください)。※製品の色、仕様が予告なく変更されている場合があります。※製品の色は、印刷のため実際とは若干異なる場合があります。※このカタログに記載されている画像サンプルは機能説明のために作成したもので実際の出力サンプルとは異なる場合があります。※このカタログに記載されている商品は国内仕様のため海外では使用できません。※Microsoft、Windows、Windows Vista、Windows ServerおよびInternet Explorerは、米国Microsoft Corporationの米国およびその他の国における商標または登録商標です。※Windowsの正式名称は、Microsoft Windows Operating Systemです。※Adobe PostScript およびPostScript ロゴはAdobe Systems Incorporated(アドビシステムズ社)およびその子会社の各国での商標もしくは登録商標です。※Bluetoothは、米国Bluetooth-SIG、INC.の米国ならびにその他の国における商標または登録商標です。※Apple、Apple Talk、Macintosh、iPhone、iPadおよびMac OSは、Apple Inc.の商標です。※イーサネットは富士ゼロックス株式会社の登録商標です。※Intel、Pentium Processorはアメリカ合衆国およびその他の国におけるインテルコーポレーションまたはその子会社の商標または登録商標です。※EFIおよびFieriは米国特許商標庁またはその他の国の司法権に基づくElectronics for Imaging, Inc.の登録商標です。※本製品はNetBSD Operating Systemを使用しています。※Android はGoogle Inc.の商標または登録商標です。※その他本カタログに記載の会社名および製品名、ロゴマークは各社の商標または登録商標です。詳細な性能・仕様・制約条件等については、販売担当者にご確認ください。

リコーは環境保全を経営の優先課題のひとつと考え、リサイクル活動を推進しています。本製品は、新品と同一の当社品質基準をクリアした、リサイクルパーツが使用されていることがあります。

ご注意

- ①国内外で流通する紙幣・貨幣、未使用の郵便切手・官製ハガキ、政府発行の印紙・証券類などをコピーすることは、法律で禁止されています。
- ②著作物の全部または一部につき、著作権者の承諾なく複写複製をなす事は著作権法上著作権が制限される場合を除き、禁止されています。ご注意ください。

安全にお使いいただくために...

- ご使用前に「使用説明書」をよくお読みの上、正しくお使いください。
- 表示された正しい電源・電圧でお使いください。
- 水、湿気、湯気、ほこり、油煙等の多い場所での使用や設置はしないでください。
- アース接続を行ってください。故障や漏電の場合、感電するおそれがあります。

●紙幣、有価証券などをプリンターで印刷すると、その印刷物の使用如何に関わらず法律に違反し、罰せられます。(関連法律: 刑法 第148条/第149条/第162条、通貨及証券模造取締法 第1条/第2条、等)

スキャナー機能

形式	カラースキャナー		
メモリー	基本仕様に準ずる		
最大原稿読み取りサイズ	基本仕様に準ずる		
読み取り速度*1	モノクロ/フルカラー: 片面 120ページ/分 両面240ページ/分		
階調	モノクロ: 2階調、グレースケール: 256階調、フルカラー: RGB各256階調		
インターフェース	標準	イーサネット(1000BASE-T/100BASE-TX/10BASE-T) スキャンtoメディア: USB2.0(Aタイプ)*2、SDカードスロット*2	
	オプション	無線LAN(IEEE802.11a/b/g/n)*2	
メール送信	読取解像度: 100dpi、150dpi、200dpi、300dpi、400dpi、600dpi 対応プロトコル: SMTP 出力フォーマット: TIFF、JPEG、PDF、クリアライトPDF、PDF/A		
ファイル送信	読取解像度: 100dpi、150dpi、200dpi、300dpi、400dpi、600dpi 対応プロトコル: SMB、FTP、WSD、DSM 出力フォーマット: TIFF、JPEG、PDF、クリアライトPDF、PDF/A		
ネットワークTWINスキャナー	読み取り解像度: 100～1,200dpiの範囲で指定可能*3 対応プロトコル: TCP/IP(IPv4/IPv6) 対応OS: Windows* 7/Windows* 8.1/Windows* 10/Windows Server* 2008 R2/Windows Server* 2012/Windows Server* 2016/Windows Server* 2019		

*1 A4ヨコ、200dpi/300dpi時。*2 USB2.0、SDカード、無線LANインターフェースは各対応機器すべての動作を保証するものではありません。*3 読み取り原稿サイズにより、最大読み取り解像度が変わります。

プリンター機能

商品名	RICOH Pro C5310S		RICOH Pro C5300S	
形式	内蔵タイプ			
メモリー	基本仕様に準ずる			
プリントサイズ	基本仕様に準ずる			
ファーストプリントタイム*1	モノクロ/フルカラー: 8.1秒/9.6秒		モノクロ/フルカラー: 9.2秒/10.6秒	
連続プリント速度(毎分)	連続複写速度と同速*2			
解像度	データ処理	1,200dpi×1,200dpi*3(4,800dpi相当×1,200dpi*4)、600dpi×600dpi(2,400dpi相当×600dpi、9,600dpi相当×600dpi)、300dpi×300dpi		
	プリント	2,400dpi×4,800dpi		
ページ記述言語	標準	RPCS、RPLD*5*6、PostScript*3™、PDF Direct from Adobe*、PDF Directエミュレーション		
	オプション	Genuine Adobe® PostScript*3、PDF Direct from Adobe*、PCL 6(PCL XL、PCL 5c*6)、XPS		
対応プロトコル	標準	TCP/IP(IPv4/IPv6)*7、LPR、LPD、Port9100、IPP、SMB、FTP、IPP-SSL、RHPP、WSDプリンター		
対応OS*8	標準	Windows* 7/Windows* 8.1/Windows* 10/Windows Server* 2008 R2/Windows Server* 2012/Windows Server* 2016/Windows Server* 2019 Mac OS X 10.12以上		
インターフェース*9	標準	イーサネット(1000BASE-T/100BASE-TX/10BASE-T)、USB2.0(Bタイプ)、メディアプリント: USB2.0(Aタイプ)*9、SDカードスロット*9		
	オプション	IEEE1284準拠双方向パラレル、無線LAN(IEEE802.11a/b/g/n)*9		
内蔵フォント	標準	明朝L、ゴシックB、明朝Lプロポーション、ゴシックBプロポーション、Courier10、Prestige Elite12、Letter Gothic15、BoldFace PS、Nimbus Mono 4書体、Nimbus Sans 4書体、Nimbus Roman 4書体、ITC Dingbats、Century Schoolbook Roman、Symbol、OCR-B、漢字ストローク、JIS2004対応フォント(HG明朝L、HGゴシックB)、日本語平成2書体(HG平成明朝、HG平成角ゴシック)、欧文93書体		
	オプション	(Genuine Adobe® PostScript*3™) JIS2004対応フォント日本語2書体(HG明朝L、HGゴシックB)、日本語リソラ2書体(リュウミンライトKL、ゴシックMBSB)、欧文136書体		
変倍率	25～400%*4			

*1 給紙開始から本体排紙完了までの時間。*2 データ容量などのご使用条件によって異なる場合があります。*3 プリント速度が低下します。*4 RPCS出力時。*5 モノクロ対応。*6 プリンタードライバーの提供はいたしません。*7 IPv6はネットワークやオペレーティングシステムの環境によってご利用いただけません。*8 対応OSの最新情報は、リコーホームページにてご確認ください。MacOSはPSドライバのみ対応しています。*9 USB、SDカード、無線LAN、Bluetooth*インターフェースは各対応機器すべての動作を保証するものではありません。

<電源コンセント形状> RICOH Pro C5310S

単相AC200V 20A 50/60Hz 接地線付き対応電源が必要となります。

<接地形 2P 20A 250V NEMA L6-20 型>



<電源コンセント形状> RICOH Pro C5300S

100V、15A対応電源が2本必要となります。

2系統のブレーカーから電源を供給して接地接続してください。



※上のイラストは電源コンセント形状の一例です。アースターミナル付きのコンセントをご使用ください。

RICOH
imagine. change.

株式会社リコー
東京都大田区中馬込1-3-6 〒143-8555

<https://www.ricoh.co.jp/pp/pod/>

リコー製品に関するお問い合わせは下記のダイヤルで承っております。

イティイティ

リコーテクニカルコールセンター **0120-892-111**

- 受付時間: 平日(月～金) 9時～17時(祝祭日、弊社休業日を除く)
- ※お問い合わせの内容は対応状況の確認と対応品質の向上のため、録音・記録をさせていただきます。
- ※受付時間を含め、記載のサービス内容は予告なく変更になる場合があります。あらかじめご了承ください。
- <https://www.ricoh.co.jp/contact/>
- リコーにご提供いただいたお客様の個人情報の取り扱い方針については、当社ホームページでご確認いただけます。

RICOH Pro C5310S/C5300S 価格表

<本体>

(消費税別)

商品名	品種コード	標準価格	搬入設置指導料 <品種コード>303920		内容
			A料金	B料金	
RICOH Pro C5300S	312540	5,890,500円	77,100円		カラー・モノクロ65ページ/分(A4ヨコ)のカラープロダクションプリンター。プリンター、コピー、スキャナー、ドキュメントボックス、両面機能標準装備です。
RICOH Pro C5310S	312541	7,276,500円	77,100円		カラー・モノクロ80ページ/分(A4ヨコ)のカラープロダクションプリンター。プリンター、コピー、スキャナー、ドキュメントボックス、両面機能標準装備です。

<内部ユニット>

(消費税別)

商品名	品種コード	標準価格	設置調整料 <品種コード>303920		内容
			A料金	B料金	
FAXユニット タイプM42*1	311522	158,000円	18,800円	12,900円	スーパーG3対応ファクス機能を利用可能とするユニットです。
増設G3ユニット タイプM42*2	311523	126,000円	13,800円	7,900円	FAXユニット タイプM42に増設するスーパーG3対応のFAXユニットです。最大2個増設で、スーパーG3x3回線に対応可能です。

*1 ファクスの宛先表の登録は設置指導料に含まれません。別料金となります。*2 装着にはFAXユニット タイプM42が必要。最大2個まで装着できます。
※設置調整料は、本体と同時に設置の場合はB料金となります。本体納入後、オプションを取り付ける場合は、1オプションがA料金、他オプションはB料金となります。

<外部オプション>

(消費税別)

商品名	品種コード	標準価格	設置調整料 <品種コード>303920		内容
			A料金	B料金	
排紙トレイ タイプM42	311510	10,000円	7,900円	2,000円	スタック枚数500枚(A4ヨコ)の排紙トレイ。外付けの冷却ファン付きです。
3000枚フィニッシャー SR5090	311278	472,500円	7,900円	2,000円	スタック枚数3,000枚(A4ヨコ)のフィニッシャー。65枚の4ボジションステープル、サイズ混載ステープル、2穴パンチが可能です。
2000枚フィニッシャー SR5100	311279	525,000円	7,900円	2,000円	スタック枚数2,000枚(A4ヨコ)のフィニッシャー。65枚の4ボジションステープル、サイズ混載ステープル、2穴パンチや20枚の中綴じステープル、5枚までの重ね2つ折りが可能です。
紙揃えユニット タイプS11	311583	25,000円	7,900円	2,000円	3000枚フィニッシャー SR5090または2000枚フィニッシャー SR5100のいずれかが必要。排紙トレイで紙揃えが可能です。
冷却ファンキット タイプS6*1	311046	24,000円	8,900円	3,000円	3000枚フィニッシャー SR5090、2000枚フィニッシャー SR5100に対応し、シフトトレイに排紙された用紙を外付けのファンで冷却します。装着時は紙揃えユニット タイプS11が必要です。
SR4000シリーズ用 長尺排紙トレイ タイプS6	311047	20,000円	—	—	3000枚フィニッシャー SR5090、2000枚フィニッシャー SR5100に対応し、長尺用紙の排紙を可能にします。積載時の最大用紙長は700mmです。
3500枚フィニッシャー SR5120	311276	997,500円	8,900円	3,000円	スタック枚数上段1,000枚、下段2,500枚(A4横送り)の2段シフトトレイのフィニッシャー。100枚の4ボジションおよび中綴じステープルが可能です。
リコー 2穴パンチユニット PU5030	311277	50,000円	8,900円	3,000円	3500枚フィニッシャー SR5120用の2穴パンチユニットです。
SR5000シリーズ用 長尺排紙トレイ タイプS6	311049	20,000円	—	—	3500枚フィニッシャー SR5120に対応し、長尺用紙の排紙を可能にします。積載時の最大用紙長は700mmです。
リコー トリマー TR5050	311282	892,500円	8,900円	3,000円	3500枚フィニッシャー SR5120用の小口断裁ユニットです。
5000枚スタッカー SK5040	311210	1,491,000円	9,900円	4,000円	5,000枚収容可能な手車付きスタッカーです。
リコー ベーパーカート タイプ5010	315284	60,000円	7,900円	2,000円	5000枚スタッカー SK5040で使用する増設用台車です。
インサートフィーダー CI5040	311284	275,000円	8,900円	3,000円	おもて/うら表紙、合紙挿入用フィーダー。200枚(普通紙52.3-360g/m ² 、コート紙105.1-360g/m ²)x2段給紙が可能。3500枚中綴じフィニッシャー SR5120専用です。
インサートフィーダー 重送検知 タイプS11	311285	30,000円	7,900円	2,000円	インサートフィーダー CI5040専用オプション。インサートフィーダー利用時の重送を減らします。
インサートフィーダー CI5050	311550	108,000円	8,900円	3,000円	表紙、合紙挿入用フィーダー、200枚給紙が可能です。装着には、3000枚フィニッシャー SR5090または2000枚フィニッシャー SR5100のいずれかが必要です。
デカーユニット DU5080	311547	173,250円	8,900円	3,000円	用紙の反りを矯正します。
用紙冷却ユニット タイプS9*1	311216	472,500円	7,900円	2,000円	印刷された用紙を冷却するオプションです。
紙折りユニット FD5020	315999	756,000円	9,900円	4,000円	後処理で二つ折り、外三つ折り、内三つ折り、単純四つ折り、観音四つ折り、Z折りすることが可能です。
本体トレイ 用紙種類拡張キット タイプS13	311551	40,000円	8,900円	3,000円	第4トレイからコート紙の連続給紙を可能にします。使用可能な用紙については、販売担当者へお問い合わせください。
ノーカーボン紙対応ユニット タイプS13	311552	89,000円	8,900円	3,000円	ノーカーボン紙の印刷を可能にします。
手差し長尺延長トレイ タイプS6	311052	30,000円	9,900円	—	長尺用紙の給紙を可能にする延長トレイ。積載時の最大用紙長は700mm*2です。エアピック式A3LCT RT5120、A4大量給紙トレイ RT5140、A4大量給紙トレイ RT4060、課金オプション置き台 タイプM2と同時に装着はできません。
第1トレイサイズ拡張キット タイプM2	315687	81,000円	7,900円	2,000円	本体第1給紙トレイを最大11x17"の用紙までセット可能にします。
インテックスフェンス タイプM2	315627	3,000円	—	—	インテックス紙を本体給紙トレイから給紙するために必要なガイド板です。
エアピック式A3LCT RT5120	311204	1,050,000円	11,800円	5,900円	2段、最大5,000枚の大量給紙トレイです。
A3LCT長尺用紙拡張キット タイプS9	311205	231,000円	17,700円	5,900円	エアピック式A3LCT RT5120の上段トレイを210x420mm〜330.2x700mmまでセット可能にします。
A3LCT接続ユニット BU5030	311549	210,000円	8,900円	3,000円	エアピック式A3LCT RT5120を装着する際に必要です。
手差しトレイ BY5020	311207	105,000円	9,900円	4,000円	最大330.2x487.7mm(13.1x19.2")、550枚セット可能な手差しトレイ。装着にはエアピック式A3LCT RT5120と手差しトレイ接続キット タイプS9が必要です。
手差しトレイ長尺用紙拡張ガイド タイプS9	311209	30,000円	9,900円	4,000円	手差しトレイ BY5020を100x139.7mm〜330.2x1,260mm*2の用紙までセット可能にします。A3LCT長尺用紙拡張キット タイプS9と同時に装着はできません。
手差しトレイ接続キット タイプS9	311208	18,000円	9,900円	4,000円	エアピック式A3LCT RT5120に手差しトレイ BY5020を接続可能にします。
A3大量給紙トレイ RT5140	311548	472,500円	7,900円	2,000円	最大2,200枚の大量給紙トレイです。エアピック式A3LCT RT5120、A4大量給紙トレイ RT4060との同時装着はできません。
A3大量給紙トレイ用 手差し長尺拡張ガイド タイプS13	313367	30,000円	8,900円	3,000円	長尺用紙の給紙を可能にする延長トレイ。積載時の最大用紙長は700mm*2です。装着にはA3大量給紙トレイ RT5140が必要です。
A4大量給紙トレイ RT4060	311514	273,000円	7,900円	2,000円	最大4,400枚(A4ヨコ)の大量給紙トレイです。エアピック式A3LCT RT5120、A3大量給紙トレイ RT5140との同時装着はできません。外装色は白色です。
大量給紙トレイサイズ拡張キット タイプM2	315623	80,000円	7,900円	2,000円	A4大量給紙トレイ RT4060専用のオプションです。B4縦送りでも給紙可能になります。
用紙銘柄識別リーダー タイプS3	311053	80,000円	—	—	印刷する用紙をセンサーで読み取ることにより、用紙銘柄を自動で識別します。
テンキーデバイス タイプS13	311553	39,000円	7,900円	2,000円	外付けタイプのハードテンキーです。
自動原稿送り装置用重送検知キット タイプS13	311599	30,000円	9,900円	4,000円	ADF利用時、コピー・スキャン時の重送を減らします。
スキャナーヒーターキット タイプM2	319244	6,000円	6,900円	1,000円	原稿読み取り部の結露を防ぐヒーター。RICOH Pro C5300S専用です。
スキャナーヒーターキット タイプ5000	319243	6,000円	6,900円	1,000円	原稿読み取り部の結露を防ぐヒーター。RICOH Pro C5310S専用です。
imago ドキュメントフィーダーハンドル タイプ30	315458	17,000円	—	—	ADFを閉じる際に補助するためのハンドルです。
連結キット タイプM25	312977	200,000円	14,800円*3	8,900円*3	RICOH Pro C5310S/C5300Sを2台で連結コピーする際に必要です。
課金オプション置き台 タイプM2	319218	10,000円	7,900円	2,000円	リコー プリペイドICカード R/W CB10装着時に必要な置き台です。
用紙トッチ タイプM25	311065	20,000円	7,900円	2,000円	スタートキーを足踏みに可能にします。

*1 用紙種類、紙厚やご使用環境によって効果が異なる場合があります。詳細は販売担当者へご確認ください。*2 700.1〜1,260mmは1枚ずつ給紙していただく。*3 指導料含む。
※設置調整料は、本体と同時に設置の場合はB料金となります。本体納入後、オプションを取り付ける場合は、1オプションがA料金、他オプションはB料金となります。

<プリンター接続オプション>

(消費税別)

商品名	品種コード	標準価格	設置調整料 <品種コード>303920		内容
			A料金	B料金	
PCLエミュレーションカード タイプM42	311520	20,000円	6,900円	1,000円	PCL6(PCL XL/PCL 5c)による出力が可能です。
エミュレーションカード タイプM42*	311516	30,000円	6,900円	1,000円	R55 (IBM5577)、RTIFFによる出力が可能です。
マルチエミュレーションカード タイプM42*	311517	250,000円	6,900円	1,000円	Adobe®社製のPostScript®3™、PDF Direct、R55 (IBM5577)、RTIFFによる出力が可能です。
XPSダイレクトプリントカード タイプM42	311519	20,000円	6,900円	1,000円	Microsoft社XPSファイルのダイレクト出力が可能です。

*いずれか1つ装着可能です。
※設置調整料は、本体と同時に設置の場合はB料金となります。本体納入後、オプションを取り付ける場合は、1オプションがA料金、他オプションはB料金となります。

<その他のオプション>

(消費税別)

商品名	品種コード	標準価格	設置調整料 <品種コード>303920		内容
			A料金	B料金	
リコー 設置プレート タイプ5000(2枚組)	308580	48,000円	24,600円	1,000円	RICOH Pro C5310S/C5300Sを設置するための敷板(2枚組)。床の水平度を保ち、用紙の搬送性を確保します。
課金用インターフェースボード タイプM12	317687	7,000円	9,900円	4,000円	リコープリペイドICカード R/W CB10、リコーコインラックAD タイプ501/1001を本体と接続するときに必要です。
リコープリペイドICカード R/W CB10*	315189	265,000円	14,800円	8,900円	コピー/プリント使用量を管理する減算式ICカードR/Wです。装着には、課金用インターフェースボード タイプM12、課金オプション置き台 タイプM2が必要です。詳しくは、CB10の製品情報をご確認ください。
リコー コインラックAD タイプ1001	315057	487,000円	15,800円	9,900円	コピーサービスを無人でできるコピーの自動販売機です。10円、50円、100円、500円各硬貨と千円札が使用できます。装着には、課金用インターフェースボード タイプM12が必要です。
リコー コインラックAD タイプ501	315056	298,000円	11,900円	6,000円	コピーサービスを無人でできるコピーの自動販売機です。10円、50円、100円、500円各硬貨が使用できます。装着には、課金用インターフェースボード タイプM12が必要です。

* カラーコントローラー E-27Bまたはカラーコントローラー E-47B装着時は使用できません。
※詳細は販売担当者へご確認ください。
※設置調整料は、本体と同時に設置の場合はB料金となります。本体納入後、オプションを取り付ける場合は、1オプションがA料金、他オプションはB料金となります。

RICOH Pro C5310S/C5300S 価格表

<Fiery® オプション>

(消費税別)

商品名	品種コード	標準価格	設置調整料		内容
			<品種コード>303920 A料金	B料金	
カラーコントローラー E-27B	311554	997,500円	39,200円	33,300円	RICOH Pro C5310S/C5300Sに対応する外付けタイプのカラープリントコントローラー。(エンベデッドタイプ) カラーコントローラー E-47Bと同時装着はできません。
カラーコントローラー E-47B	311555	2,415,000円	39,200円	33,300円	RICOH Pro C5310S/C5300Sに対応する外付けタイプのカラープリントコントローラー。(サーバータイプ) カラーコントローラー E-27Bと同時装着はできません。
Fiery® Impose	440025	250,000円	11,800円	5,900円	スプールされたジョブの面付け処理が可能です。
Fiery® Compose	440026	350,000円	11,800円	5,900円	スプールされたジョブのデータ統合や編集が可能です。
Adobe® Acrobat Pro 2020 Kit for Fiery® Impose and Compose	440409	86,000円	13,800円	7,900円	Fiery® ImposeおよびFiery® Composeで処理したジョブの編集が可能です。Fiery® ImposeまたはFiery® ComposeがアクティベーションされたPCでのみ使用できます。
Adobe PDF Print Engine Activation License for E-27B*1	311556	300,000円	9,900円	4,000円	カラーコントローラー E-27BでAdobe PDF Print Engine 5での出力を可能にするライセンスキット。
Fiery® Hot Folders&Virtual Printers Software Licensing*1	319238	98,000円	7,900円	2,000円	フォルダー毎にジョブオプションを設定する機能を利用可能にするライセンスキット。
Fiery® ColorRight Package - 1-year term license*1	313351	111,000円	9,900円	4,000円	色味や画像の編集、修正を効率的に実現する機能を利用可能にするライセンスキット。Fiery® ImageViewer, Fiery® Spot Pro, Image Enhance Visual Editor, Postflight, Control Barが利用可能です。アクティベート後、1年間利用可能です。
Fiery® ColorRight Package - 2-year term license*1	313352	210,000円	9,900円	4,000円	色味や画像の編集、修正を効率的に実現する機能を利用可能にするライセンスキット。Fiery® ImageViewer, Fiery® Spot Pro, Image Enhance Visual Editor, Postflight, Control Barが利用可能です。アクティベート後、2年間利用可能です。
Fiery® ColorRight Package - 3-year term license*1	313353	298,000円	9,900円	4,000円	色味や画像の編集、修正を効率的に実現する機能を利用可能にするライセンスキット。Fiery® ImageViewer, Fiery® Spot Pro, Image Enhance Visual Editor, Postflight, Control Barが利用可能です。アクティベート後、3年間利用可能です。
Fiery® ColorRight Package - 4-year term license*1	313354	354,000円	9,900円	4,000円	色味や画像の編集、修正を効率的に実現する機能を利用可能にするライセンスキット。Fiery® ImageViewer, Fiery® Spot Pro, Image Enhance Visual Editor, Postflight, Control Barが利用可能です。アクティベート後、4年間利用可能です。
Fiery® ColorRight Package - 5-year term license*1	313355	415,000円	9,900円	4,000円	色味や画像の編集、修正を効率的に実現する機能を利用可能にするライセンスキット。Fiery® ImageViewer, Fiery® Spot Pro, Image Enhance Visual Editor, Postflight, Control Barが利用可能です。アクティベート後、5年間利用可能です。
Fiery® Automation Package - 1-year term license*1	313356	94,000円	9,900円	4,000円	出力時に便利な機能を利用可能にするライセンスキット。Fiery® Hot Folders, ジョブの処理機能(印刷スケジュール、割り込み印刷)、Preflightが利用可能です。アクティベート後、1年間利用可能です。
Fiery® Automation Package - 2-year term license*1	313357	178,000円	9,900円	4,000円	出力時に便利な機能を利用可能にするライセンスキット。Fiery® Hot Folders, ジョブの処理機能(印刷スケジュール、割り込み印刷)、Preflightが利用可能です。アクティベート後、2年間利用可能です。
Fiery® Automation Package - 3-year term license*1	313358	251,000円	9,900円	4,000円	出力時に便利な機能を利用可能にするライセンスキット。Fiery® Hot Folders, ジョブの処理機能(印刷スケジュール、割り込み印刷)、Preflightが利用可能です。アクティベート後、3年間利用可能です。
Fiery® Automation Package - 4-year term license*1	313359	298,000円	9,900円	4,000円	出力時に便利な機能を利用可能にするライセンスキット。Fiery® Hot Folders, ジョブの処理機能(印刷スケジュール、割り込み印刷)、Preflightが利用可能です。アクティベート後、4年間利用可能です。
Fiery® Automation Package - 5-year term license*1	313360	349,000円	9,900円	4,000円	出力時に便利な機能を利用可能にするライセンスキット。Fiery® Hot Folders, ジョブの処理機能(印刷スケジュール、割り込み印刷)、Preflightが利用可能です。アクティベート後、5年間利用可能です。
Fiery® Graphic Arts Pro - 1-year term license*2	313346	213,000円	9,900円	4,000円	出力時のワークフローを効率化する機能を利用可能にするライセンスキット。ImageViewer, Spot Pro, Preflight, Postflight, Control Barが利用可能です。アクティベート後、1年間利用可能です。
Fiery® Graphic Arts Pro - 2-year term license*2	313347	403,000円	9,900円	4,000円	出力時のワークフローを効率化する機能を利用可能にするライセンスキット。ImageViewer, Spot Pro, Preflight, Postflight, Control Barが利用可能です。アクティベート後、2年間利用可能です。
Fiery® Graphic Arts Pro - 3-year term license*2	313348	572,000円	9,900円	4,000円	出力時のワークフローを効率化する機能を利用可能にするライセンスキット。ImageViewer, Spot Pro, Preflight, Postflight, Control Barが利用可能です。アクティベート後、3年間利用可能です。
Fiery® Graphic Arts Pro - 4-year term license*2	313349	677,000円	9,900円	4,000円	出力時のワークフローを効率化する機能を利用可能にするライセンスキット。ImageViewer, Spot Pro, Preflight, Postflight, Control Barが利用可能です。アクティベート後、4年間利用可能です。
Fiery® Graphic Arts Pro - 5-year term license*2	313350	795,000円	9,900円	4,000円	出力時のワークフローを効率化する機能を利用可能にするライセンスキット。ImageViewer, Spot Pro, Preflight, Postflight, Control Barが利用可能です。アクティベート後、5年間利用可能です。
Fiery® Color Profiler Suite(ES-3000付)*3	313335	375,000円	7,900円	2,000円	ICCプロファイルの作成から編集、品質管理までの機能を網羅した統合パッケージです。(測色器付)
Fiery® Color Profiler Suite(ソフトのみ)*3	512517	238,000円	7,900円	2,000円	ICCプロファイルの作成から編集、品質管理までの機能を網羅した統合パッケージです。(測色器無)
Fiery® ES-3000	313319	150,000円	7,900円	2,000円	キャリブレーションを行なうための測色器です。
Fiery® NX Station GL*2	311223	300,000円	9,900円	4,000円	カラーコントローラー E-47B 用のディスプレイ(19インチ)・キーボード・マウス・テーブルのセットです。

*1 カラーコントローラー E-27Bまたはカラーコントローラー E-47B専用オプションです。*2 カラーコントローラー E-47B専用オプションです。*3 ご購入後、1年間のソフトウェアメンテナンスサービスを含みます。お客様の購入時期によってソフトウェアのバージョンが異なります。ご使用のバージョンを確認の上、ご購入ください。
※設置調整料は、本体と同時設置の場合はB料金となります。本体納入後、オプションを取り付ける場合は、1オプションがA料金、他オプションはB料金となります。

<内部オプション>

(消費税別)

対象機能					商品名	品種コード	標準価格	設置調整料		内容	
コピー	ファクス	IP-ファクス	W-NET FAX	プリンター				スキャナー	A料金		B料金
	●	●	●			FAXメモリー タイプM26	311045	80,000円	6,900円	1,000円	ファクスのSAFメモリーを60MBに拡張(A4標準原簿約4,800枚蓄積)。ファクス400dpi用メモリー。*微細字での送受信が可能です。
		●	●	●	●	拡張無線LANボード タイプM19*1*2	312914	50,000円	7,900円	2,000円	無線LANでネットワーク接続するためのインターフェースボードです。IEEE802.11a/b/g/nに対応。ワイヤレスダイレクト機能を設定可能です。
					●	拡張データ変換ボード タイプM19*2	312916	50,000円	7,900円	2,000円	ドキュメントボックスに蓄積したコピーとプリンターのデータをパソコンで引き取る際に必要です。
					●	デジタルカメラ接続カード タイプM42	312984	20,000円	6,900円	1,000円	PictBridge対応のデジタルカメラから撮影した画像を直接印刷することができます。
					●	OCR変換モジュール タイプM13	315747	50,000円	7,900円	2,000円	スキャナー機能で透明テキスト付PDFの生成を可能にするカードです。

*1 カラーコントローラー E-27Bまたはカラーコントローラー E-47B装着時は使用できません。*2 拡張1284 ボード タイプM19, 拡張無線LAN ボード タイプM19, 拡張データ変換ボード タイプM19はいずれか1つのみ装着可能です。
※設置調整料は、本体と同時設置の場合はB料金となります。本体納入後、オプションを取り付ける場合は、1オプションがA料金、他オプションはB料金となります。

<リコー個人認証システム>

(消費税別)

商品名	品種コード	標準価格	対応システム			内容
			リコー個人認証システム AE2	リコーカンタン私書箱プリント AE2	かんたんカード認証	
リコー 個人認証AE2 タイプF12 1ライセンス*	311435	100,000円	●			個人認証する際に必要となるアプリケーション。1台分のライセンスです。
リコー カンタン私書箱プリント AE2 タイプF12 1ライセンス*	311437	58,000円		●		オンデマンド印刷を手軽に実現し、ミスプリントを削減するアプリケーション。1台分のライセンスです。
リコー IC カード拡張モジュール AE2 タイプF12 1ライセンス	311436	42,000円		●		リコー カンタン私書箱プリント AE2 の専用オプションです。リコー個人認証 AE2 相当に拡張するアプリケーション。1台分のライセンスです。
個人認証デバイス内蔵キット タイプS6	311114	48,000円	●		●	個人認証の際に必要となるICカードリーダー/ライター/ライター/ライター、外装カバーが同梱されています。
リコー 個人認証IC カードR/W タイプR1A-PC	317717	48,000円	●			ユーザーカード・管理者カード(IC カード)を発行する際に必要となるパソコンに接続するIC カードリーダー/ライター。パソコンでユーザーカード(IC カード)認証して本体機器の機能を使用する際にも必要となります。USB ケーブルは同梱されています。
リコー IC カード タイプR1	315929	15,000円	●		●	ユーザーカード、管理者カードとして利用するIC カード。10枚セットとなります。

* いずれか1つ装着可能です。

※カラーコントローラー E-47Bまたはカラーコントローラー E-27B装着時は使用できません。 ※設置調整料および保守料金が別途必要になります。詳細は販売担当者にご確認ください。

<インターフェースケーブル>

(消費税別)

商品名	品種コード	標準価格	内容
USB2.0 プリンターケーブル	509600	1,500円	4pin A-TYPE 4pin B-TYPE のUSB2.0ケーブル(2.5m)。スキャナーは使用できません。
スキャナーケーブル タイプTX	316354	5,000円	パソコンとスキャナーをダイレクト接続するための10BASE-T クロスケーブルです。

<ユーザー認証設定料> ユーザー認証設定を実施する場合は以下の料金が必要になります。

(消費税別)

商品名	設置調整料		内容
	<品種コード>303920 A料金	B料金	
ユーザー認証設定	35,800円	29,900円	管理者設定、認証方法の設定、オートログアウト時間設定、メニュープロテクト設定、ネットワークのセキュリティ強化設定、セキュリティ強化設定。

保守について

RICOH Pro C5310S/C5300Sは保守サービスとして、ハイエンド・メンテナンス・サービス(HMS)とスポット保守のいずれかをお選びいただけます。詳細は、販売担当者にご確認ください。

RICOH Pro C5310S/C5300S サポートメニュー

<EFI Fiery オペレーショントレーニングメニュー>

(消費税別)

商品名	目安時間	品種コード	標準価格		内容
			A料金	B料金	
カラーコントローラー E-47B 専用メニュー					
カラーコントローラー E-47B EFI Fiery オペレーション トレーニング プリンター編(オンサイト)	約540分	303923	189,200円/回*1	129,600円/回	Windows環境またはMacintosh環境でのプリンタードライバー、およびFiery® Command WorkStationからの印刷方法を中心に、プリンター機能やFieryコントローラーの概要を習得するコースです。オンサイト訪問形式で実施します。
カラーコントローラー E-47B EFI Fiery オペレーション トレーニング EFI Fiery Graphic Arts Pro編(オンサイト)	約240分		87,400円/回	57,600円/回	Fiery® Graphic Arts Proを使用した2色印刷マッピングなどのカラー印刷方法を習得するコースです。
カラーコントローラー E-27B 専用メニュー					
カラーコントローラー E-27B EFI Fiery オペレーション トレーニング プリンター編(オンサイト)	約450分	303923	167,600円/回*1	108,000円/回	Windows環境またはMacintosh環境でのプリンタードライバー、およびFiery® Command WorkStationからの印刷方法を中心に、プリンター機能やFieryコントローラーの概要を習得するコースです。オンサイト訪問形式で実施します。
EFI Fiery オペレーショントレーニング EFI Automation Package編(オンサイト)*2	約75分		47,800円/回	18,000円/回	Fiery® Automation Packageを使用したFiery® Hot Foldersやジョブの処理方法を習得するコースです。
EFI Fiery オペレーショントレーニング EFI ColorRight Package編(オンサイト)	約90分		51,400円/回	21,600円/回	Fiery® ColorRight Packageを使用し、生産性を向上する各機能(Fiery® Spot Pro, Fiery® ImageViewer)による印刷前のRIP結果の確認方法等を習得するコースです。
EFI Fiery オペレーショントレーニング Fiery® Hot Folders編(オンサイト)	約50分		41,800円/回	12,000円/回	Fiery® Hot Foldersを使用した印刷方法やジョブの監視方法を習得するコースです。
カラーコントローラー E-47B/E-27B 共通メニュー					
EFI Fiery オペレーショントレーニング Fiery® Impose編(オンサイト)	約75分	303923	47,800円/回	18,000円/回	Fiery® Imposeを使用した面付け方法、製本方法、PitStopを使用したジョブの修正方法を習得するコースです。
EFI Fiery オペレーショントレーニング Fiery® Compose編(オンサイト)	約75分		47,800円/回	18,000円/回	Fiery® Composeを使用したジョブの編集方法や1つのジョブに複数の用紙を組み合わせて印刷する方法を習得するコースです。
EFI Fiery オペレーショントレーニング 延長1時間(オンサイト)	60分		—	14,400円/回	各種トレーニングを1時間延長して実施します。
EFI オペレーショントレーニング 追加訪問料金	—		—	29,800円/回	各種トレーニングを日数を分けて実施する場合の追加訪問料金です。

*1 2日分の訪問料金を含みます。

*2 EFI Fiery オペレーショントレーニング EFI Automation Package編には、EFI Fiery オペレーショントレーニング Fiery® Hot Folders編の内容を含みます。

※実施内容によって料金が異なります。詳細は、販売担当者にご確認ください。

※複数メニューを1日で行なう場合は、1メニュー目はA料金、2メニュー目以降はB料金になります。

※1メニューを複数日数で行なう場合は、料金が異なります。

※教育開催地域によって、別途費用がかかる場合があります。

※用紙代など教育にかかる諸経費はお客負担となります。

※1回に受講可能な人数は最大3名様となります。

※各教育にオペレーションテキストは含みません。受講時は下表記載のオペレーションテキストを必要数、ご購入ください。

<EFI Fiery オペレーションテキスト>

(消費税別)

商品名	品種コード	標準価格
カラーコントローラー E-47B 専用メニュー		
E-47B EFI Fiery オペレーションテキスト プリンター編	FGN375	8,300円
E-47B EFI Fiery オペレーションテキスト Graphic Arts Pro編	FGN376	2,700円
カラーコントローラー E-27B 専用メニュー		
E-27B EFI Fiery オペレーションテキスト プリンター編	FGN370	8,000円
EFI Fiery オペレーションテキスト Automation Package編	FGN373	2,700円
EFI Fiery オペレーションテキスト ColorRight Package編	FGN374	2,700円
EFI Fiery オペレーションテキスト Fiery® Hot Folders編	FGN378	2,400円
カラーコントローラー E-47B/E-27B 共通メニュー		
EFI Fiery オペレーションテキスト Fiery® Impose編	FGN371	2,700円
EFI Fiery オペレーションテキスト Fiery® Compose編	FGN372	2,700円

※Automation Package編にはFiery® Hot Folders編の内容が含まれます。

<EFI Fiery 差分教育メニュー>

(消費税別)

商品名	目安時間	品種コード	標準価格		内容
			A料金	B料金	
差分トレーニングコース(オンサイト)	約180分	303923	73,000円/回	43,200円/回	RICOH Proシリーズをご使用で、過去にFieryオペレーショントレーニングを受講されたことのあるお客様向けのコースです。前身機との変更点を中心にご説明します。
差分トレーニング 延長1時間(オンサイト)	60分		—	14,400円/回	差分トレーニングを1時間延長して実施します。
差分トレーニング 追加訪問料金	—		—	29,800円/回	差分トレーニングを日数を分けて実施する場合の追加訪問料金です。

※別途、オペレーションテキストが必要です。

<TotalFlowワークフロー構築支援シリーズ>

(消費税別)

商品名	品種コード	標準価格	内容
TotalFlowカラーマネジメント支援サービス* (ICCプロファイル作成サービス)	303852	50,000円/1プロファイル	お客様の使用される用紙に合わせた、RICOH Pro Cシリーズ用ICCプロファイルをオフサイトで作成します。
TotalFlowカラーマネジメント支援サービス* (カラーマッチングサービス)	303853	200,000円/1マッチング	ターゲット印刷に合わせたICCプロファイルベースの色調整をオンサイトで実施します。
TotalFlow運用支援トレーニング	303748	個別見積/個別設定	お客様のPODワークフローの構築支援、運用環境に合わせたトレーニングなどのPOD業務の迅速な立上げ、安定稼働の実現を支援します。

* カラーコントローラー E-47Bまたはカラーコントローラー E-27Bが必要です。

※詳細は販売担当者へご確認ください。

<カーボンオフセットサービス>

(消費税別)

商品名	品種コード	標準価格	内容
RICOH カーボンオフセットサービス 基本料 タイプA	GQS800	7,000円	基本料金メニューです。1回のカーボンオフセットにつき1つご注文となります。
RICOH カーボンオフセットサービス タイプD	RRC302	11,000円	台数単価メニューです。カーボンオフセット対象機器1台につき1つご注文となります。

RICOH Pro C5310S/C5300S おすすめモデル価格

商業印刷向けスタンダードモデル

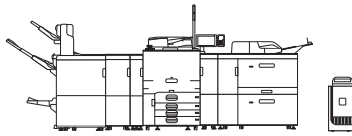

<組み合わせ総価格>

商品名	標準価格	設置指導料
RICOH Pro C5310S+おすすめオプション	14,545,150円	124,300円
RICOH Pro C5300S+おすすめオプション	13,159,150円	124,300円

内訳

<本体>

商品名	数量	標準価格	設置指導料
RICOH Pro C5310S	1	7,276,500円	77,100円
RICOH Pro C5300S	1	5,890,500円	77,100円

<オプション>

商品名	数量	標準価格	設置指導料
エアピック式A3LCT RT5120	1	1,050,000円	5,900円
A3LCT接続ユニット BU5030	1	210,000円	3,000円
手差しトレイ BY5020	1	105,000円	4,000円
手差しトレイ長尺用紙給紙ガイド タイプS9	1	30,000円	4,000円
手差しトレイ接続キット タイプS9	1	18,000円	4,000円
ノーカーボン紙対応ユニット タイプS13	1	89,000円	3,000円
デカラユニット DU5080	1	173,250円	3,000円
用紙冷却ユニット タイプS9	1	472,500円	2,000円
3500枚フィニッシャー SR5120	1	997,500円	3,000円
リコー 2バベンチユニット PU5030	1	50,000円	3,000円
SR5000シリーズ用 長尺排紙トレイ タイプS6	1	20,000円	—
用紙銘柄識別リーダー タイプS3	1	80,000円	—
テンキーデバイス タイプS13	1	39,000円	2,000円
カラーコントローラー E-47B	1	2,415,000円	33,300円
Fiery® Impose	1	250,000円	5,900円
Fiery® Graphic Arts Pro - 5-year term license	1	795,000円	4,000円
Fiery® ES-3000	1	150,000円	2,000円

<EFI Fiery オペレーショントレーニングメニュー>

商品名	標準価格	設置指導料
カラーコントローラー E-47B EFI Fiery オペレーショントレーニング プリンター編(オンサイト)	189,200円	—
カラーコントローラー E-47B EFI Fiery オペレーショントレーニング EFI Fiery Graphic Arts Pro編(オンサイト)	87,400円	—
EFI Fiery オペレーショントレーニング Fiery® Impose編(オンサイト)	47,800円	—

商業印刷向けフルオプションモデル

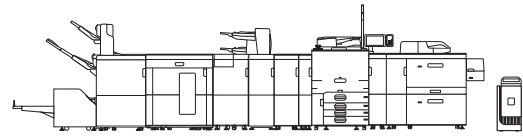

<組み合わせ総価格>

商品名	標準価格	設置指導料
RICOH Pro C5310S+おすすめオプション	18,813,450円	183,000円
RICOH Pro C5300S+おすすめオプション	17,427,450円	183,000円

内訳

<本体>

商品名	数量	標準価格	設置指導料
RICOH Pro C5310S	1	7,276,500円	77,100円
RICOH Pro C5300S	1	5,890,500円	77,100円

<オプション>

商品名	数量	標準価格	設置指導料
エアピック式A3LCT RT5120	1	1,050,000円	5,900円
A3LCT接続ユニット BU5030	1	210,000円	3,000円
A3LCT長尺用紙給紙キット タイプS9	1	231,000円	5,900円
手差しトレイ BY5020	1	105,000円	4,000円
手差しトレイ接続キット タイプS9	1	18,000円	4,000円
ノーカーボン紙対応ユニット タイプS13	1	89,000円	3,000円
デカラユニット DU5080	1	173,250円	3,000円
用紙冷却ユニット タイプS9	1	472,500円	2,000円
インサートフィーダー CI5040	1	275,000円	3,000円
インサートフィーダー 重送検知 タイプS11	1	30,000円	2,000円
紙折りユニット FD5020	1	756,000円	4,000円
5000枚スタッカー SK5040	1	1,491,000円	4,000円
3500枚フィニッシャー SR5120	1	997,500円	3,000円
リコー 2バベンチユニット PU5030	1	50,000円	3,000円
SR5000シリーズ用 長尺排紙トレイ タイプS6	1	20,000円	—
リコー トリマー TR5050	1	892,500円	3,000円
用紙銘柄識別リーダー タイプS3	1	80,000円	—
テンキーデバイス タイプS13	1	39,000円	2,000円
カラーコントローラー E-47B	1	2,415,000円	33,300円
Fiery® Impose	1	250,000円	5,900円
Fiery® Compose	1	350,000円	5,900円
Fiery® Graphic Arts Pro - 5-year term license	1	795,000円	4,000円
Fiery® Color Profiler Suite(ES-3000付)	1	375,000円	2,000円

<EFI Fiery オペレーショントレーニングメニュー>

商品名	標準価格	設置指導料
カラーコントローラー E-47B EFI Fiery オペレーショントレーニング プリンター編(オンサイト)	189,200円	—
カラーコントローラー E-47B EFI Fiery オペレーショントレーニング EFI Fiery Graphic Arts Pro編(オンサイト)	87,400円	—
EFI Fiery オペレーショントレーニング Fiery® Impose編(オンサイト)	47,800円	—
EFI Fiery オペレーショントレーニング Fiery® Compose編(オンサイト)	47,800円	—

企業内印刷向けスタンダードモデル

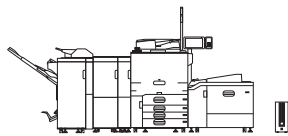

<組み合わせ総価格>

商品名	標準価格	設置指導料
RICOH Pro C5310S+おすすめオプション	11,911,850円	154,300円
RICOH Pro C5300S+おすすめオプション	10,525,850円	154,300円

内訳

<本体>

商品名	数量	標準価格	設置指導料
RICOH Pro C5310S	1	7,276,500円	77,100円
RICOH Pro C5300S	1	5,890,500円	77,100円

<オプション>

商品名	数量	標準価格	設置指導料
A3大量給紙トレイ RT5140	1	472,500円	2,000円
A3大量給紙トレイ用 手差し長尺給紙ガイド タイプS13	1	30,000円	3,000円
本体トレイ 用紙種類拡張キット タイプS13	1	40,000円	3,000円
デカラユニット DU5080	1	173,250円	3,000円
用紙冷却ユニット タイプS9	1	472,500円	2,000円
インサートフィーダー CI5050	1	108,000円	3,000円
2000枚フィニッシャー SR5100	1	525,000円	2,000円
紙揃えユニット タイプS11	1	25,000円	2,000円
SR4000シリーズ用 長尺排紙トレイ タイプS6	1	20,000円	—
用紙銘柄識別リーダー タイプS3	1	80,000円	—
テンキーデバイス タイプS13	1	39,000円	2,000円
自動原稿送り装置用重送検知キット タイプS13	1	30,000円	4,000円
カラーコントローラー E-27B	1	997,500円	33,300円
Fiery® Impose	1	250,000円	5,900円
Fiery® ColorRight Package - 5-year term license	1	415,000円	4,000円
Fiery® Automation Package - 5-year term license	1	349,000円	4,000円
Adobe PDF Print Engine Activation License for E-27B	1	300,000円	4,000円

<EFI Fiery オペレーショントレーニングメニュー>

商品名	標準価格	設置指導料
カラーコントローラー E-27B EFI Fiery オペレーショントレーニング プリンター編(オンサイト)	167,600円	—
EFI Fiery オペレーショントレーニング EFI Automation Package編(オンサイト)	47,800円	—
EFI Fiery オペレーショントレーニング EFI ColorRight Package編(オンサイト)	51,400円	—
EFI Fiery オペレーショントレーニング Fiery® Impose編(オンサイト)	41,800円	—

企業内印刷向けコンパクトモデル

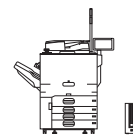

<組み合わせ総価格>

商品名	標準価格	設置指導料
RICOH Pro C5310S+おすすめオプション	10,056,600円	137,300円
RICOH Pro C5300S+おすすめオプション	8,670,600円	137,300円

内訳

<本体>

商品名	数量	標準価格	設置指導料
RICOH Pro C5310S	1	7,276,500円	77,100円
RICOH Pro C5300S	1	5,890,500円	77,100円

<オプション>

商品名	数量	標準価格	設置指導料
排紙トレイ タイプM42	1	10,000円	2,000円
本体トレイ 用紙種類拡張キット タイプS13	1	40,000円	3,000円
用紙銘柄識別リーダー タイプS3	1	80,000円	—
自動原稿送り装置用重送検知キット タイプS13	1	30,000円	4,000円
カラーコントローラー E-27B	1	997,500円	33,300円
Fiery® Impose	1	250,000円	5,900円
Fiery® ColorRight Package - 5-year term license	1	415,000円	4,000円
Fiery® Automation Package - 5-year term license	1	349,000円	4,000円
Adobe PDF Print Engine Activation License for E-27B	1	300,000円	4,000円

<EFI Fiery オペレーショントレーニングメニュー>

商品名	標準価格	設置指導料
カラーコントローラー E-27B EFI Fiery オペレーショントレーニング プリンター編(オンサイト)	167,600円	—
EFI Fiery オペレーショントレーニング EFI Automation Package編(オンサイト)	47,800円	—
EFI Fiery オペレーショントレーニング EFI ColorRight Package編(オンサイト)	51,400円	—
EFI Fiery オペレーショントレーニング Fiery® Impose編(オンサイト)	41,800円	—

消耗品価格

<消耗品>

2024年5月現在(消費税別)

種類	名称	規格	販売単位	価格	換算価格	品種コード		
		サイズ				T目	Y目	
カラーコピー用紙	リコーフルカラーPPC用紙 タイプ6000(58W)	A3	1ケース(250枚×5パック)	6,250円	5.00円	-	632360	
		A4	1ケース(500枚×5パック)	6,250円	2.50円	632361	-	
		B4	1ケース(500枚×5パック)	9,375円	3.75円	-	632362	
	リコーフルカラーPPC用紙 タイプ6000(70W)	B5	1ケース(500枚×5パック)	4,690円	1.88円	632363	-	
		A3	1ケース(250枚×5パック)	7,500円	6.00円	-	637875	
		A4	1ケース(500枚×5パック)	7,500円	3.00円	637876	-	
		B4	1ケース(500枚×5パック)	11,250円	4.50円	-	637877	
		B5	1ケース(500枚×5パック)	6,250円	2.50円	637878	-	
	リコーフルカラーPPC用紙 タイプ6000(90W)	12×18インチ	1ケース(250枚×5パック)	8,750円	7.00円	-	632368	
		13×19インチ	1ケース(250枚×5パック)	10,000円	8.00円	-	632369	
		A3	1ケース(200枚×5パック)	10,000円	10.00円	-	632335	
		A4	1ケース(200枚×10パック)	10,000円	5.00円	632336	632343	
B4		1ケース(200枚×5パック)	7,500円	7.50円	-	632337		
B5		1ケース(200枚×10パック)	7,500円	3.75円	632338	632344		
12×18インチ		1ケース(200枚×5パック)	10,400円	10.40円	-	632372		
13×19インチ	1ケース(200枚×5パック)	11,900円	11.90円	-	632373			
マルチペーパー	マイペーパー	A3	1ケース(500枚×3パック)	8,626円	5.75円	901300	-	
		A4	1ケース(500枚×5パック)	7,188円	2.88円	901301	-	
		B4	1ケース(500枚×5パック)	10,813円	4.33円	901302	-	
		B5	1ケース(500枚×5パック)	5,438円	2.18円	901304	-	
	TPペーパー	A3	1ケース(500枚×3パック)	オープン価格*1	-	901220	-	
		A4	1ケース(500枚×5パック)	オープン価格*1	-	901221	-	
		B4	1ケース(500枚×5パック)	オープン価格*1	-	901222	-	
	オフィスペーパーNT タイプR(NetRICOH専用商品)	B5	1ケース(500枚×5パック)	オープン価格*1	-	901223	-	
		A3	1ケース(500枚×3パック)	オープン価格*1	-	903040	-	
		A4	1ケース(500枚×10パック)	オープン価格*1	-	903041	-	
	オフィスペーパーNT タイプW(NetRICOH専用商品)	B4	1ケース(500枚×5パック)	オープン価格*1	-	903042	-	
		B5	1ケース(500枚×5パック)	オープン価格*1	-	903043	-	
		A3	1ケース(500枚×3パック)	オープン価格*1	-	903044	-	
	アプリケーション	PODグロスコート100 (100g/m ²)*2	A4	1ケース(250枚×4パック)	オープン価格*1	-	-	T17558
			特A3	1ケース(250枚×4パック)	オープン価格*1	-	-	T17560
			A3	1ケース(250枚×4パック)	オープン価格*1	-	-	T17561
		PODグロスコート140 (128g/m ²)*2	A4	1ケース(250枚×4パック)	オープン価格*1	-	T17566	-
			特A3	1ケース(250枚×4パック)	オープン価格*1	-	-	T17563
A3			1ケース(250枚×4パック)	オープン価格*1	-	-	F14297	
PODグロスコート175 (158g/m ²)*2		A4	1ケース(250枚×4パック)	オープン価格*1	-	F14296	-	
		特A3	1ケース(250枚×4パック)	オープン価格*1	-	-	C26750	
		A3	1ケース(250枚×4パック)	オープン価格*1	-	-	G79607	
PODマットコート100 (100g/m ²)*2		A4	1ケース(250枚×4パック)	オープン価格*1	-	G79606	-	
		A3	1ケース(250枚×4パック)	オープン価格*1	-	-	G79609	
PODマットコート140 (128g/m ²)*2		A4	1ケース(250枚×4パック)	オープン価格*1	-	G79608	-	
	A3	1ケース(250枚×4パック)	オープン価格*1	-	-	G79611		
PODマットコート175 (158g/m ²)*2	A4	1ケース(250枚×4パック)	オープン価格*1	-	G79610	-		
	A3	1ケース(250枚×4パック)	オープン価格*1	-	-	-		
レザック66 A4タテメ 151GSM(ベージュ)*3	A4	1,000枚×1パック	オープン価格*1	-	CCQ640	-		
レザック66 A3ヨコメ 151GSM(ベージュ)*3	A3	500枚×1パック	オープン価格*1	-	-	CCQ643		
レザック66 SRA3ヨコメ 151GSM(ベージュ)*3	SRA3	500枚×1パック	オープン価格*1	-	-	CCQ646		
レザック66 A4タテメ 203GSM(ベージュ)*3	A4	1,000枚×1パック	オープン価格*1	-	CCQ649	-		
レザック66 A3ヨコメ 203GSM(ベージュ)*3	A3	500枚×1パック	オープン価格*1	-	-	CCQ652		
レザック66 SRA3ヨコメ 203GSM(ベージュ)*3	SRA3	500枚×1パック	オープン価格*1	-	-	CCQ655		
角2封筒PODホワイト2.0 100*4	角形2号	100枚×1パック	オープン価格*1	-	-	FV9502		
レーザー対応封筒 長3 クオリスホワイト*5	長形3号	200枚×1パック	オープン価格*1	-	-	CCQ606		
リコーPPC ステーパー針 タイプS11*6	5,000針	1箱(5,000針×5)	10,000円	0.40円	-	311434		
RICOH ステーパー針 タイプV*7	5,000針	1箱(5,000針×3)	4,800円	0.32円	-	315695		
RICOH ステーパー針 タイプW*8	2,000針	1箱(2,000針×4)	3,200円	0.40円	-	315696		
リコーPPC ステーパーカートリッジ タイプS11*9	1個	1箱(5,000針セット済み)	5,000円	-	-	311433		
ステーパーカートリッジ タイプV*10	1個	1箱(5,000針セット済み)	2,400円	-	-	319167		
ステーパーカートリッジ タイプW*11	1個	1箱(2,000針セット済み)	2,400円	-	-	319168		
リコーPPCステーパー針 タイプN*12	5,000針	1箱(5,000針×2)	3,200円	0.32円	-	315253		
リコー PPCステーパーカートリッジ タイプ8*13	1個	1箱(5,000針セット済み)	2,400円	-	-	315292		
RICOH Pro スポットナー ブラック C5300	1本	1本*14	18,000円	-	-	600460		
RICOH Pro スポットナー イエロー C5300	1本	1本*15	30,000円	-	-	600461		
RICOH Pro スポットナー マゼンタ C5300	1本	1本*15	30,000円	-	-	600462		
RICOH Pro スポットナー シアン C5300	1本	1本*15	30,000円	-	-	600463		
RICOH Pro スポット廃トナーポトル C5000	1本	1本	2,200円	-	-	313369		
RICOH タッチパネル抗菌フィルム タイプB*16	1枚	1枚	3,000円	-	-	440107		

*1 価格につきましては販売担当者にお問い合わせください。

*2 王子製紙株式会社の製品です。*特A3の大きさは320×450mmです。

*3 特種東海製紙株式会社の製品です。

*4 株式会社山櫻の製品です。

*5 ハート株式会社の製品です。

*6 3500枚フィニッシャー SR5120用リフィル針です。

*7 3000枚フィニッシャー SR5090、2000枚フィニッシャー SR5100用リフィル針です。

*8 2000枚フィニッシャー SR5100中継用リフィル針です。

*9 3500枚フィニッシャー SR5120用の予備用のカートリッジです。

*10 3000枚フィニッシャー SR5090、2000枚フィニッシャー SR5100用の予備用のカートリッジです。

*11 2000枚フィニッシャー SR5100中継用の予備用のカートリッジです。

*12 3500枚フィニッシャー SR5120中継用リフィル針です。

*13 3500枚フィニッシャー SR5120中継用の予備用のカートリッジです。

*14 約35,200ページ出力可能です。(A4横送り、7.5%チャートで、連続出力した場合の目安です。実際のプリント枚数は、ご使用方法、印刷条件や原稿の内容により異なります。)

*15 約42,800ページ出力可能です。(A4横送り、各色7.5%チャートで、連続出力した場合の目安です。実際のプリント枚数は、ご使用方法、印刷条件や原稿の内容により異なります。)

*16 操作部(MultiLink-Panel)に貼り付け可能な抗菌タイプのフィルムです。

主なオプション仕様

<3500枚フィニッシャー SR5120/2000枚フィニッシャー SR5100/3000枚フィニッシャー SR5090>

		3500枚フィニッシャー SR5120	2000枚フィニッシャー SR5100	3000枚フィニッシャー SR5090
フィニッシャー 上トレイ	収納可能サイズ	●折りなし紙: 330.2×1,260mm~100×139.7mm*1 ●Z折り紙*: A3, B4, A4縦送り, 11×17", リーガル, レター縦送り, 12×18"	●折りなし紙: 330.2×1,260mm~90×139.7mm*2	
	収納可能枚数*5	●折りなし紙: A4横送り, B5横送り, レター横送り...1,000枚 A3, B4, A4縦送り, B5縦送り, 11×17", リーガル, レター縦送り, SRA4, 226×310mm...500枚 12×18", SRA3, 13×18", 12.6×18.5", 12.6×19.2", 13×19", 13×19.2", 310×432mm...500枚 A5横送り, ハーフレター横送り...500枚 A5縦送り, B6縦送り, ハーフレター縦送り, A6縦送り, 郵便はがき縦送り...100枚 ●Z折り紙*: 64~105g/m ² (55~90kg)	●折りなし紙: A4, レター以下...250枚 B4, リーガル以上...50枚	
	紙揃えサイズ	紙揃え可能サイズ: 330.2×487.7mm~100×139.7mm シフト可能サイズ: 330.2×487.7mm~139.7×139.7mm		—
	用紙紙厚	●折りなし紙: 52.3~360g/m ² (45~309kg)*4 ●Z折り紙*: 64~105g/m ² (55~90kg)	●折りなし紙: 52.3~216g/m ² (45~186kg)	
フィニッシャー 下トレイ	収納可能サイズ	●折りなし紙: 330.2×1,260mm~100×139.7mm*1 ●Z折り紙*: A3, B4, A4縦送り, 11×17", リーガル, レター縦送り, 12×18"	●折りなし紙: 330.2×600mm~90×139.7mm*2 ●Z折り紙*: A3, B4, A4縦送り, 11×17", リーガル, レター縦送り, 12×18"	
	収納可能枚数*5	●折りなし紙: A4横送り, B5横送り, レター横送り...2,500枚 A3, B4, A4縦送り, B5縦送り, 11×17", リーガル, レター縦送り, SRA4, 226×310mm...1,500枚 12×18", SRA3, 13×18", 12.6×18.5", 12.6×19.2", 13×19", 13×19.2", 310×432mm...1,000枚 A5横送り, ハーフレター横送り...500枚 A5縦送り, B6縦送り, ハーフレター縦送り, A6縦送り, 郵便はがき縦送り...100枚 ●Z折り紙*: 64~105g/m ² (55~90kg)	●折りなし紙: A4横送り, レター横送り...2,000枚 A3, A4縦送り, B4~B5, 13×19.2", 12×18", SRA3, 11×17"~レター...1,000枚 A5横送り...500枚 A5縦送り, A6縦送り, B6縦送り, ハーフレター縦送り...100枚 ●Z折り紙*: A4, レター以下...20枚 B4, リーガル以上...30枚	●折りなし紙: A4横送り, レター横送り...3,000枚 A3~A4縦送り, B4~B5, 13×19.2", 12×18", SRA3, 11×17"~レター...1,500枚 A5横送り...500枚 A5縦送り, A6縦送り, B6縦送り, ハーフレター縦送り...100枚 ●Z折り紙*: A4, レター以下...20枚 B4, リーガル以上...30枚
	紙揃えサイズ	紙揃え可能サイズ: 330.2×487.7mm~100×139.7mm シフト可能サイズ: 330.2×487.7mm~139.7×139.7mm	紙揃え可能サイズ: A3, B4横, A4, B5縦, A5縦, 11×17横, 8.5×14横, 8.5×11, 5.5×8.5縦, 12×18横, 13×19.2横	
	用紙紙厚	●折りなし紙: 52.3~360g/m ² (45~309kg) ●Z折り紙*: 64~105g/m ² (55~90kg)	●折りなし紙: 52.3~360g/m ² (45~309kg) ●Z折り紙*: 64~105g/m ² (55~90kg)	
ステープル*8*9	縦じ可能サイズ	●折りなし紙: A3~B5, 11×17"~レター (定型サイズのみ対応) ●Z折り紙*: A3, B4, 11×17" (定型サイズのみ対応)		
	縦じ可能枚数	●折りなし紙: A4, B5, レター (80g/m ²)...2~100枚 A3, B4, 11×17", リーガル (80g/m ²)...2~50枚 ●Z折り紙*: 10枚	●折りなし紙: 65枚 ●Z折り紙*: 8枚	
	縦じ可能紙厚	●折りなし紙: 64~200g/m ² (55~172kg) ●Z折り紙*: 64~105g/m ² (55~90kg)	●折りなし紙: 52.3~105g/m ² (45~90kg) ●Z折り紙*: 52.3~105g/m ² (45~90kg)	
	縦じ位置	手前, 奥1カ所, 奥1カ所斜め, 2カ所		
中綴じ ステープル*5	縦じ可能サイズ	330.2×487.7mm~182×257mm	A3~A4タテ, B4~B5タテ, SRA3, SRA4, 12×18", 13×18", 11×17"~レター (定型サイズのみ)	—
	縦じ可能枚数	2~30枚 (52.3~80g/m ²)	2~20枚 (64~80.9g/m ²)	—
	縦じ可能部数*6	45部 (5枚綴じ)	2~5枚綴じ...30部, 6~10枚綴じ...15部, 11~15枚綴じ...10部, 16~20枚綴じ...6部	—
	縦じ可能紙厚	52.3~360g/m ² (45~309kg)	64~105g/m ² (55~90kg)*7	—
	縦じ位置	センター2カ所		—
	折り位置	センター		—
	重ね二つ折り可能枚数	6枚 (52.3~105g/m ²)	5枚	—
パンチ*8	可能サイズ	縦送り: A3~A6, 11×17"~ハーフレター 横送り: A4~A5, 11×17"~ハーフレター	A3~A5, B4~B5, SRA4, 11×17"~ハーフレタータテ	
	可能紙厚	52.3~300g/m ² (45~258kg)	52.3~256g/m ² (45~220kg)	
パンチ穴位置	2穴			
電源	100V, 2.6A, 50/60Hz (電源は本体とは別に必要)	電源は本体から供給		
最大消費電力	150W以下	67W以下 (電源は本体から供給)		
大きさ (幅×奥×高さ)	996×730×1,415mm (幅寸法は、トレイ含む、延長トレイ未引き出し時の場合)	657×730×980mm (幅寸法は、トレイ含む、延長トレイ未引き出し時の場合)		
質量	160kg	61kg	41kg	

*1 オプションのSR5000シリーズ用 長尺排紙トレイ タイプS6 装着時, 長さ487.8~700mmの用紙を収容できます。700.1~1,260mmの用紙は1枚ずつの排紙のみ可能です。*2 オプションのSR4000シリーズ用 長尺排紙トレイ タイプS6 装着時, 長さ487.8~600mmの用紙を収容できます。上段トレイのみ600.1~1,260mmの用紙を1枚ずつの排紙のみ可能です。*3 Z折り時は、オプションの紙折りユニット FD5020が必要で、*4 上段シフトトレイの300.1g/m²以上の用紙の排紙は、事前検済済の用紙に限ります。*5 用紙種類、紙厚などのご使用条件によって異なる場合があります。*6 マイペーパーの場合、*7 用紙紙厚が105.1~216g/m²の表紙用の用紙や合紙用の用紙を、縦じ1回につき1枚まで挿入できます。*8 3500枚フィニッシャー SR5120装着時は、オプションのリコー 2穴パンチユニット PU5030が必要です。*9 ステープル機能は下段トレイのみ対応。上段トレイは非対応です。
※封筒はフリップのサイズや形状などの違いにより連続排紙できない場合があります。

<排紙トレイ タイプM42>

収納可能サイズ	●折りなし紙: 本体基本仕様複写サイズに準ずる。 ●封筒: 角形2号縦送り, 長形3号縦送り, 長形4号縦送り, 洋形4号縦送り, 洋長3号縦送り, DL Envelope横送り, C5横送り, C6横送り, Com10横送り
収納可能枚数*	A4横送り...500枚, B4以上...250枚, A5以下...250枚
用紙紙厚	52.3~360g/m ² (45~309kg)
大きさ (幅×奥×高さ)	370×350×382mm
質量	2kg

* 用紙種類、紙厚などのご使用条件によって異なる場合があります。

<5000枚スタッカー SK5040>

スタッカー 上トレイ	用紙紙厚	52.3~360g/m ² (45~309kg)
	収納可能サイズ*1	330.2×1,260mm~100×139.7mm
スタッカー 下トレイ	収納可能枚数*2	250枚 (A4, レター以上)
	用紙紙厚	52.3~360g/m ² (45~309kg)
電源	収納可能サイズ	330.2×487.7mm~139.7×139.7mm
	収納可能枚数*2	●13×19.2"~A4, レター...5,000枚 ●B5, A5, ハーフレター...2,500枚
最大消費電力	142W以下	
大きさ (幅×奥×高さ)	900×730×1,000mm	
質量	135kg (台車含む)	

*1 長さ487.8~1,260mmの用紙は1枚のみ排紙可能です。
*2 用紙種類、紙厚などのご使用条件によって異なる場合があります。
※フィニッシャー非装着時または3500枚フィニッシャー SR5120装着時のみ装着可能です。

<デカールユニット DU5080>

用紙紙厚	52.3~360g/m ² (45~309kg)
最大消費電力	30W以下 (電源は本体から供給)
大きさ (幅×奥×高さ)	170×730×990mm
質量	30kg

<用紙冷却ユニット タイプS9>

用紙紙厚	52.3~360g/m ² (45~309kg)
電源	100V, 3A, 50/60Hz (電源は本体とは別に必要)
最大消費電力	200W以下
大きさ (幅×奥×高さ)	330×730×1,000mm
質量	90kg

<紙折りユニット FD5020>

折り種類	Z折り, 二つ折り, 内三つ折り, 外三つ折り, 単純四つ折り, 観音四つ折り	
折り可能サイズ	●Z折り: A3, B4, A4縦送り, 11×17", リーガル, レター縦送り, 12×18", 八開 ●二つ折り: A3, B4, A4縦送り, B5縦送り, 11×17", リーガル, レター縦送り, 13×19.2", 13×19", 13×18", 12.6×19.2", 12.6×18.5", 12×18", SRA3, SRA4縦送り, 八開 ●内三つ折り, 外三つ折り / 単純四つ折り / 観音四つ折り: A3, B4, A4縦送り, B5縦送り, 11×17", リーガル, レター縦送り, 12×18", 八開	
	折り可能紙厚	64~105g/m ² (55~90kg)
重ね折り*1	折り種類	二つ折り, 内三つ折り, 外三つ折り*2
	折り可能紙厚	64~80g/m ² (55~69kg)
電源	100V, 2.4A, 50/60Hz (電源は本体とは別に必要)	
最大消費電力	240W以下	
大きさ (幅×奥×高さ)	470×730×1,000mm	
質量	92kg以下	

*1 重ね折りは最大3枚まで。
*2 A3, 11×17", 12×18", 八開の用紙サイズは不可となります。

<リコー トリマー TR5050>

用紙紙厚*	断裁可: 64~300g/m ² 排紙可: 52.3~360g/m ²
使用可能用紙サイズ	330.2×487.7mm~182×257mm
収納可能部数*	60部 (5枚綴じ)
電源	100V, 2A, 50/60Hz (電源は本体とは別に必要)
最大消費電力	250W以下
大きさ (幅×奥×高さ)	1,115×591×555mm
質量	75kg

* 用紙種類、紙厚などのご使用条件によって異なる場合があります。
※3500枚フィニッシャー SR5120のみ同時装着可能です。

主なオプション仕様

<エアピック式A3LCT RT5120>

使用可能用紙サイズ	13×19.2"~A6縦送り、郵便はがき縦送り、330.2×487.7mm~100×139.7mm
用紙積載枚数*	2,500枚×2段
用紙紙厚	52.3~360g/m ² (45~309kg)
電源	100V、11A、50/60Hz(電源は本体とは別に必要)
最大消費電力	860W以下
大きさ(幅×奥×高さ)	1,054×730×1,000mm(突起部除く)
質量	220kg以下

* リコーフルカラーPPC用紙 タイプ6000(70W)の場合。

<エアピック式A3LCT RT5120 (A3LCT長尺用紙拡張キット タイプS9装着時)>

使用可能用紙サイズ	●上段トレイ:13×19.2"~A3縦送り、330.2×700mm~210×420mm ●下段トレイ:13×19.2"~A6縦送り、郵便はがき縦送り、330.2×487.7mm~100×139.7mm
用紙積載枚数*1	●上段トレイ:800枚×1段 ●下段トレイ:2,500枚×1段
用紙紙厚	●上段トレイ:52.3~360g/m ² (45~309kg)*2 ●下段トレイ:52.3~360g/m ² (45~309kg)
電源	100V、11A、50/60Hz(電源は本体とは別に必要)
最大消費電力	860W以下
大きさ(幅×奥×高さ)	1,290×730×1,000mm(給紙カバークローズ時) 1,290×730×1,302mm(給紙カバーオープン時)
質量	227kg以下

*1 リコーフルカラーPPC用紙 タイプ6000(70W)の場合。*2 長さ487.8~700mmの最大紙厚は300g/m²です。

<A3LCT接続ユニット BU5030>

用紙紙厚	52.3~360g/m ² (45~309kg)
最大消費電力	83.6W以下(電源は本体から供給)
大きさ(幅×奥×高さ)	302×730×1,000mm(単体) 227×730×1,000mm(設置時)
質量	41kg以下

<手差しトレイ BY5020>

使用可能用紙サイズ*1	330.2×1,260mm~100×139.7mm
用紙積載枚数*2	長さ 139.7~700mm:550枚、長さ 700.1mm~:1枚
用紙紙厚	52.3~216g/m ² (45~186kg)
最大消費電力	60W以下(電源は本体から供給)
大きさ(幅×奥×高さ)	690×561×210mm 1,090×561×210mm(長尺用紙給紙ガイド装着時)
質量	20kg以下 23.5kg以下(長尺用紙給紙ガイド装着時)

*1 長さ487.8~1,260mmは手差しトレイ長尺用紙給紙ガイド タイプS9が必要です。長さ700.1mm 以上の用紙の給紙は1枚ずつとなります。*2 リコーフルカラーPPC用紙 タイプ6000(70W)の場合。
※エアピック式A3LCT RT5120に装着するには手差しトレイ接続キット タイプS9 が必要です。

<カラーコントローラー E-27B/E-47B>

カラーコントローラー E-27B		カラーコントローラー E-47B
形式	外付けタイプ	外付けサーバータイプ
CPU	Intel® Pentium® Processor G4400,3.3GHz	Intel® i5-6500 Processor,3.2GHz up to 3.6GHz w/Turbo
搭載OS	Linux	Windows® 10 IoT Enterprise 2019 LTSC
メモリー	4GB×1	4GB×2
HDD	500GB	1TB
解像度	データ処理 2,400dpi×4,800dpi*1	
データフォーマット	PS, PDF, TIFF, EPS	
バリアブルデータ印刷言語	FreeForm/FreeForm2.1	FreeForm/FreeForm2.1, PPML Ver3.0, PDF/VT-1, PDF/VT-2
対応OS*2	Windows® 7, Windows® 8.1, Windows® 10, Windows Server™ 2008 R2, Windows Server™ 2012, Windows Server™ 2016, Windows Server™ 2019 Mac OS X 10.12 以上*3	
インターフェース	イーサネット(1000BASE-T/100BASE-TX/10BASE-T)、USB(メディア印刷時)	
ページ記述言語	Adobe® PostScript®3(CPSI 3020)、Adobe® PDF Print Engine 5**4	
対応プロトコル	TCP/IP(IPv6、IPv4)、AppleTalk*5、SMB、Bonjour、IPP、FTP	
内蔵フォント	和文2書体、欧文138書体	和文5書体、欧文138書体
最大消費電力	65W	350W
大きさ(幅×奥×高さ)	130×298×304mm	235×464×527mm
質量	5.5kg	16kg
電源	100V 3.0A	100V 6.0A

*1 書込時。*2 対応OSの最新情報は、リコーホームページにてご確認ください。*3 Mac OS X 10.11はPPDインストーラーをご提供しておりますが、サポート終了しております。*4 カラーコントローラー E-27B使用時はオプションのAdobe PDF Print Engine Activation License for E-27Bが必要です。*5 フォントダウンロード用プロトコルとしてのみサポートしています。

<FAXユニット タイプM42(ファクス機能)>

走査方式	平面走査(シート原稿、ブック原稿両面用)
メモリー	4MB(オプション装着時:最大60MB)*1
適用回線	アナログ:加入電話回線(PSTN)、自営構内回線(PBX)、Fネット(G3サービス)
走査線密度	8×3.85本/mm(ふつう字)、8×7.7本/mm(小さな字)、8×15.4本/mm*1、16×15.4本/mm(微細字)*1
通信速度	33.6K/31.2K/28.8K/26.4K/24.0K/21.6K/19.2K/16.8K/14.4K/12.0K/9.600/7.200/4.800/2.400bps(自動シフトダウン方式)
符号化方式	MH、MR、MMR、JBIG
通信モード	G3
読み取り原稿サイズ	定形:最大A3タテ 幅297×長さ420mm 不定形:最大 幅297×長さ1,200mm
記録紙サイズ	A3、B4、A4、B5、A5、8½×11"、8½×14"、11×17"
電送時間	約3秒(JBIG 通信時:2秒分)*2

*1 FAXメモリー タイプM26が必要です。*2 A4、700文字程度原稿を標準画質(8×3.85本/mm)で送った時の速さです。ただし、画像情報だけの通信速度で、通信制御の時間は含まれておりません。実際の通信時間は、原稿の内容、相手機種、回線状況により異なります。

<FAXユニット タイプM42(W-NET FAX機能)>

標準	イーサネット(1000BASE-T/100BASE-TX/10BASE-T)
適用回線	オプション 無線LAN(IEEE802.11a/b/g/n)*1
伝送制御手順	送信:SMTP 手順、TCP/IP(IPv4/IPv6*2)通信 受信:POP3 手順、SMTP 手順、IMAP4 手順、TCP/IP(IPv4/IPv6*2)通信
通信モード	シンプルモード、フルモード
送信原稿サイズ	フルモード時:A3、B4、A4 シンプルモード時:A4(A3/B4はA4に縮小して送信)
走査線密度	フルモード時 200×100dpi(ふつう字)、200×200dpi(小さな字)、200×400dpi*3、400×400dpi(微細字)*3
密度	シンプルモード時 200×100dpi(ふつう字)、200×200dpi(小さな字)
メール送信機能	メールアドレス指定時、送信原稿を自動的に電子メール形式に変換して送信。すべてメモリー送信。
メール受信機能	TIFF-F(MH、MR*4、MMR圧縮*4)の添付ファイル形式を自動認識して印字出力。ひらがな、カタカナ、英数字および第一水準、第二水準漢字のテキストメールの文字を認識して印字出力。すべてのメモリー受信。

*1 無線LANは各対応機器すべての動作を保障するものではありません。*2 ネットワークやオペレーティングシステムの環境によってはご利用いただけない場合があります。*3 FAXメモリー タイプM26が必要です。*4 フルモード時。

<A3大量給紙トレイ RT5140/A4大量給紙トレイ RT4060>

	A3大量給紙トレイ RT5140	A4大量給紙トレイ RT4060
使用可能用紙サイズ	330.2×487.7mm~100×139.7mm*1	A4横送り、B5横送り、レター横送り
用紙積載枚数*2	2,200枚	4,400枚
用紙紙厚	52.3~300g/m ² (45~258kg)	52.3~216g/m ² (45~186kg)
最大消費電力	85W以下(電源は本体から供給)	50W以下(電源は本体から供給)
大きさ(幅×奥×高さ)	869×730×658mm(突起部除く)	352×540×625mm(突起部除く)
質量	83kg	20kg

*1 幅100~139.2mmの用紙をセットするときは、はがきサイズ用ガイド板を使用してください。*2 リコーフルカラーPPC用紙 タイプ6000 (70W)の場合。
※A4大量給紙トレイ RT4060はコート紙は使用できません。

<手差し長尺延長トレイ タイプS6/A3大量給紙トレイ用 手差し長尺給紙ガイド タイプS13>

	手差し長尺延長トレイ タイプS6*1	A3大量給紙トレイ用 手差し長尺給紙ガイド タイプS13*2
使用可能用紙サイズ	長さ 139.7~1,260mm 幅 90~330.2mm*3	
用紙積載枚数	50枚(52.3~100.9g/m ²)*4	250枚*2
質量	1.3kg	2kg

*1 A3大量給紙トレイ RT5140、A4大量給紙トレイ RT4060またはエアピック式A3LCT RT5120装着時は使用できません。*2 A3大量給紙トレイ RT5140装着時のみ使用可能です。*3 長さ487.8mm以上の場合、幅は210mm以上となります。*4 長さ487.8~700mmの場合。700.1mm以上は1枚ずつ通紙してください。

<インサートフィーダー CI5050/インサートフィーダー CI5040>

	インサートフィーダー CI5050	インサートフィーダー CI5040
使用可能用紙サイズ	A3、B4、A4、B5、A5、11×17"、リーガル、レター、ハーフレター	330.2×487.7mm~139.7×139.7mm
用紙積載枚数*1	200枚(80g/m ²)	200枚(80g/m ²)×2段
用紙紙厚普通紙	普通紙 64~216g/m ² (55~186kg)	普通紙52.3~360g/m ² 、コート紙105.1~360g/m ² *2
最大消費電力	43W以下(電源は本体から供給)	95W以下(電源は本体から供給)
大きさ(幅×奥×高さ)	500×600×1,120mm(本体・後処理間は幅90mm)	740×730×1,350mm(本体・後処理間は幅330mm)
質量	12kg	50kg

*1 用紙種類、紙厚などのご使用条件によって異なる場合があります。*2 300.1g/m²以上の用紙の給紙は、事前検済済み用紙に限ります。

※インサートフィーダー CI5050はコート紙は使用できません。 ※インサートフィーダー CI5050は2000枚フィニッシャー SR5100および3000枚フィニッシャー SR5090とのみ同時装着可能です。 ※インサートフィーダー CI5040は3500枚フィニッシャー SR5120または5000枚スタッカー SK5040とのみ同時装着可能です。

<用紙銘柄識別リーダー タイプS3>

最大消費電力	1.6W以下(電源は本体から供給)
大きさ(幅×奥×高さ)	100×150×70mm
質量	370g以下

※環境、用紙のロットばらつきなどのご使用条件によって識別結果が異なる場合があります。 ※普通紙、コート紙に対応しています(色紙を除く)。 ※識別した用紙の印刷品質を保障するものではありません。

<FAXユニット タイプM42(IP-ファクス機能)>

インターフェース	標準 イーサネット(1000BASE-T/100BASE-TX/10BASE-T)	オプション 無線LAN(IEEE802.11a/b/g/n)*1
対応プロトコル	SIP、JT-H.323V2	
伝送制御手順	TTC標準 JT-T.38手順、JT-H.323手順、SIP(RFC3231準拠)、TCP、UDP/IP通信	
送信原稿サイズ	定形:最大A3または11×17" 不定形:最大タテ297mm、ヨコ1,200mm	
走査線密度	8×3.85本/mm・200×100dpi(ふつう字)、8×7.7本/mm・200×200dpi(小さな字)、8×15.4本/mm・200×400dpi*2、16×15.4本/mm・400×400dpi(微細字)*2	
IP-ファクス送信機能	IPアドレス指定時、ネットワークを通じてJT-T.38規格対応のIP-ファクス機へ送信可能。VoIPゲートウェイを経由して一般公衆回線に接続されているG3ファクスへ送信することも可能。	
IP-ファクス受信機能	JT-T.38規格対応のIP-ファクス機から送信されたファクスをネットワークを通じて受信が可能。VoIPゲートウェイを経由して電話回線に接続されているG3ファクスからファクスを受信することも可能。	

*1 無線LANは各対応機器すべての動作を保障するものではありません。*2 FAXメモリー タイプM26が必要です。

RICOH Pro C5310S/C5300S 外形寸法

<企業内印刷向け 販促物内製モデル>

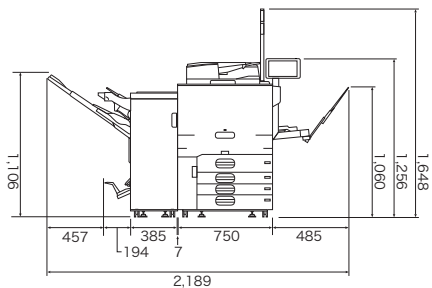

<最小構成>

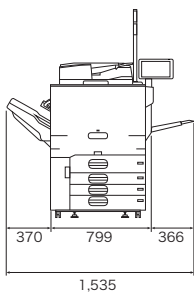

<カラーコントローラーの外形寸法>

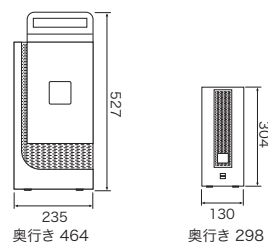

- カラーコントローラー E-47B
- カラーコントローラー E-27B

- RICOH Pro C5310SまたはC5300S
- 紙差し長尺延トレイ タイプS6
- 2000枚フィニッシャー SR5100
- 紙揃えユニット タイプS11
- SR4000シリーズ用 長尺排紙トレイ タイプS6
- 冷却ファンキット タイプS6

- RICOH Pro C5310SまたはC5300S
- 排紙トレイ タイプM42

<商業印刷向け フルオプションモデル>

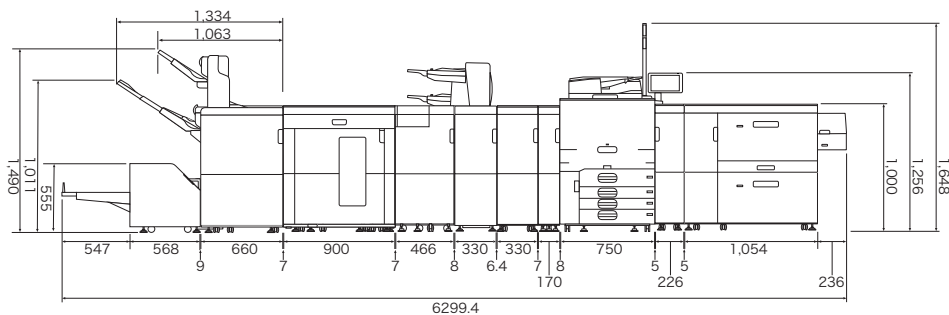

- RICOH Pro C5310SまたはC5300S
- エアピック式A3LCT RT5120
- A3LCT長尺用紙拡張キット タイプS9
- A3LCT接続ユニット BU5030
- デカーラユニット DU5080
- 用紙冷却ユニット タイプS9
- インサートフィーダー CI5040
- 紙折りユニット FD5020
- 5000枚スタッカー SK5040
- 3500枚フィニッシャー SR5120
- SR5000シリーズ用 長尺排紙トレイ タイプS6
- リコトリマー TR5050

<手差しトレイ 長尺用紙給紙ガイド タイプS9装着時 外形寸法>

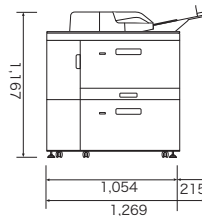

<各モデル共通奥行き>



- RICOH Pro C5310SまたはC5300S
- A3大量給紙トレイ RT5140
- デカーラユニット DU5080
- 用紙冷却ユニット タイプS9
- 紙折りユニット FD5020
- インサートフィーダー CI5050
- 3000枚フィニッシャー SR5090

<A3LCT 長尺用紙拡張キット タイプS9装着時 エアピック式A3LCT RT5120 外形寸法>

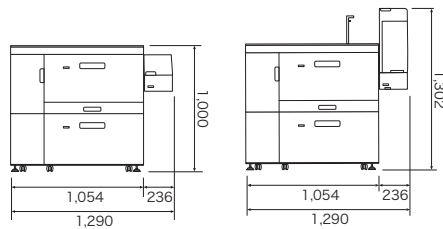

カバークローズ時

カバーオープン時

(単位mm)

使用済製品 回収料金・処理料金

区分	本体重量	代表的な商品	(消費税別)	
			回収料金	処理料金
I	~20 kg 未満	パーソナル複写機・小型ファクシミリ・小型プリンター・パソコン・プロジェクター等	7,000円/台	3,000円/台
II	20kg以上40kg未満	レーザーファクシミリ・レーザープリンター等	11,000円/台	4,000円/台
III	40kg以上100kg未満	中型複写機・カラーレーザープリンター・デジタル印刷機・湿式シリアソ機等	17,000円/台	8,000円/台
IV	100kg以上140kg未満		22,000円/台	11,000円/台
V	140kg以上300kg未満		36,000円/台	21,000円/台
VI	300kg以上500kg未満	大型複写機(高速/広幅/カラー機)・大型プリンター等	84,000円/台	35,000円/台
VII	500 kg 以上		180,000円/台	65,000円/台

※対象となる使用済製品はリコーブランド製品です。詳細は営業担当にお問い合わせください。
 ※回収料金はお客様からグリーンセンターまでの搬出・運搬料金です。
 ※処理料金は分別・分解等の料金です。
 ※ディスプレイ、プリンター、スキャナーはパソコン本体と別料金になります。

この印刷物に掲載の全商品の価格および料金には、消費税は含まれておりません。
 ご購入の際は消費税を別途申し受けますので、ご了承ください。

Adobe, Acrobat, InDesign, Photoshop, Illustratorは、Adobe Systems Incorporated(アドビシステムズ社)の米国ならびに他の国における商標または登録商標です。

ご注意①国内外で流通する紙幣・貨幣、未使用の郵便切手・官製ハガキ、政府発行の印紙・証券類などをコピーすることは、法律で禁止されています。②著作権の目的となっている書籍・音楽・絵画・版画・地図・映画・図画・写真などの著作物は、個人的にまたは、家庭内その他のこれに準ずる限られた範囲内で使用するためにコピーする以外は禁じられています。



安全にお使いいただくために…
 ●ご使用前に「使用説明書」をよくお読みの上、正しくお使いください。
 ●表示された正しい電源・電圧でお使いください。
 ●水、湿気、湯気、ほこり、油煙等の多い場所での使用や設置しないでください。
 ●アース接続を行って下さい。故障や漏電の場合、感電するおそれがあります。

株式会社リコー

東京都大田区中馬込1-3-6 〒143-8555

リコー製品に関するお問い合わせは下記のダイヤルで承っております。

リコーテクニカルコールセンター 0120-892-111

●受付時間:平日(月~金)9時~17時(祝祭日、弊社休業日を除く)
 ※お問い合わせの内容は対応状況の確認と対応品質の向上のため、録音・記録をさせていただきます。
 ※受付時間を含め、記載のサービス内容は予告無く変更になる場合があります。あらかじめご了承ください。
<https://www.rioh.co.jp/contact/>

■リコーにご提供いただいたお客様の個人情報の取り扱い方針については、当社ホームページでご確認いただけます。